

User's manual (English)

Gebruikershandleiding (Nederlands)

Gebrauchsanweisung (Deutsch)

Mode d'emploi (Français)

Podręcznik użytkownika (Polski)

Manuale Utente (Italiano)

Manual de usuario (Español)

Air for Life

BRINK

Air for Life

1

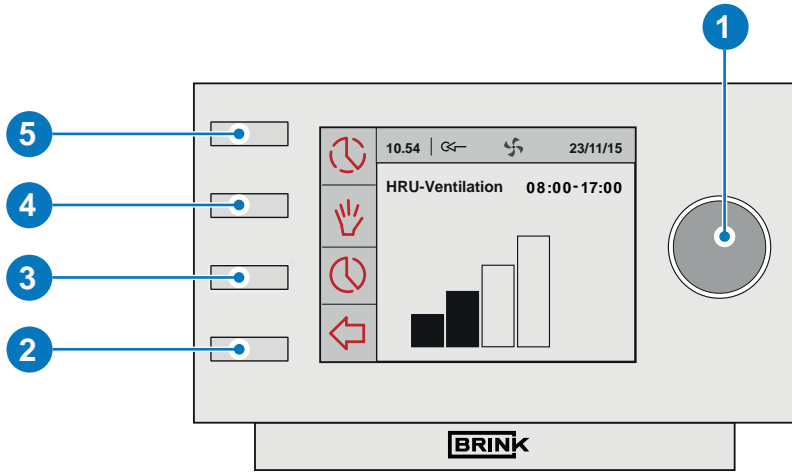

2

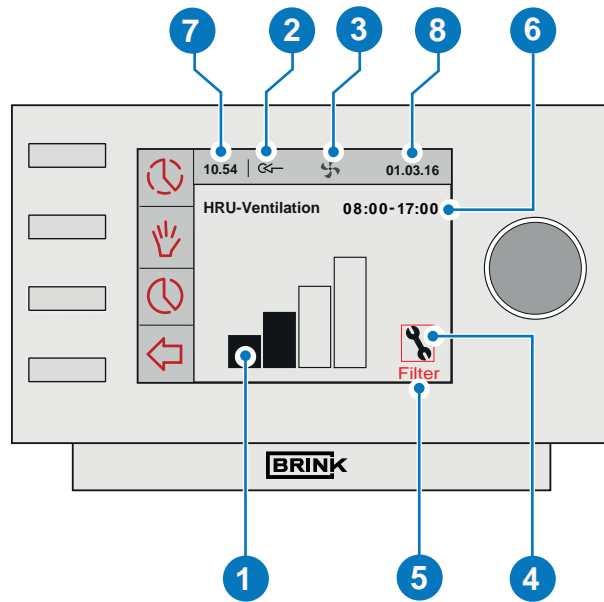

3

	1
	2
	3

4

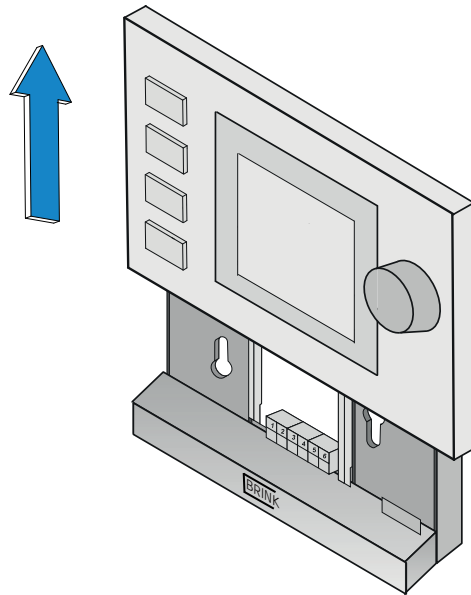

5

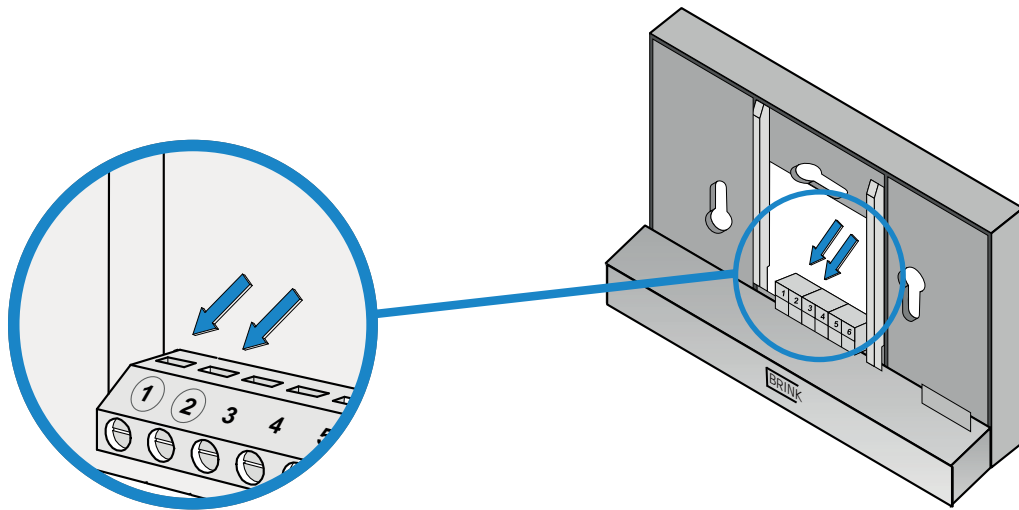

6

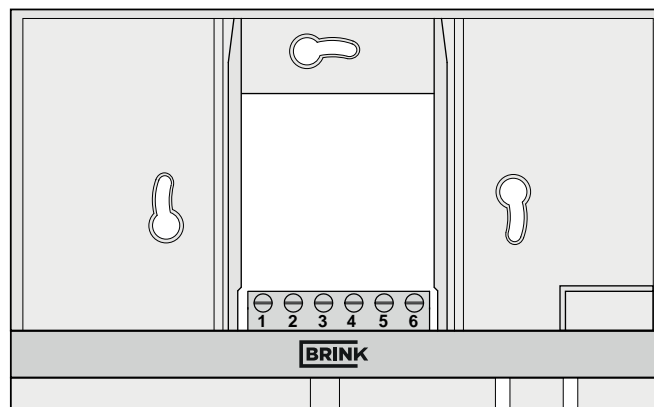

7

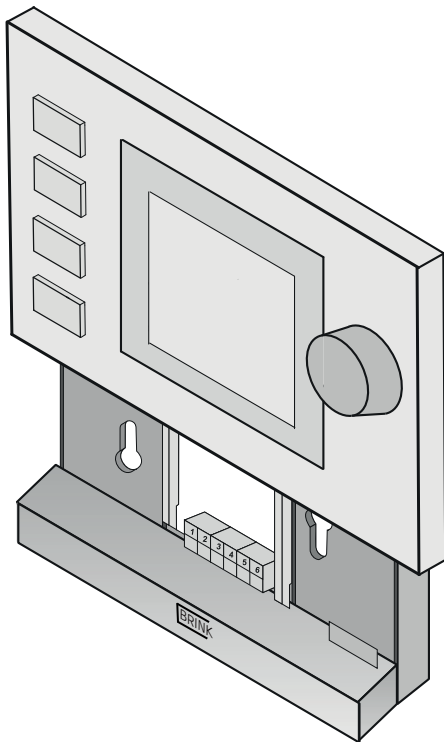
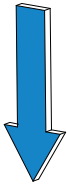

> ± 25 sec

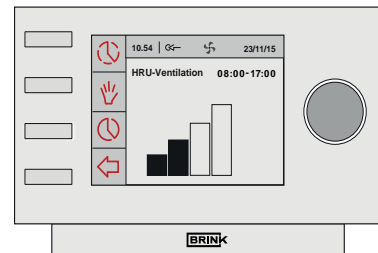

8

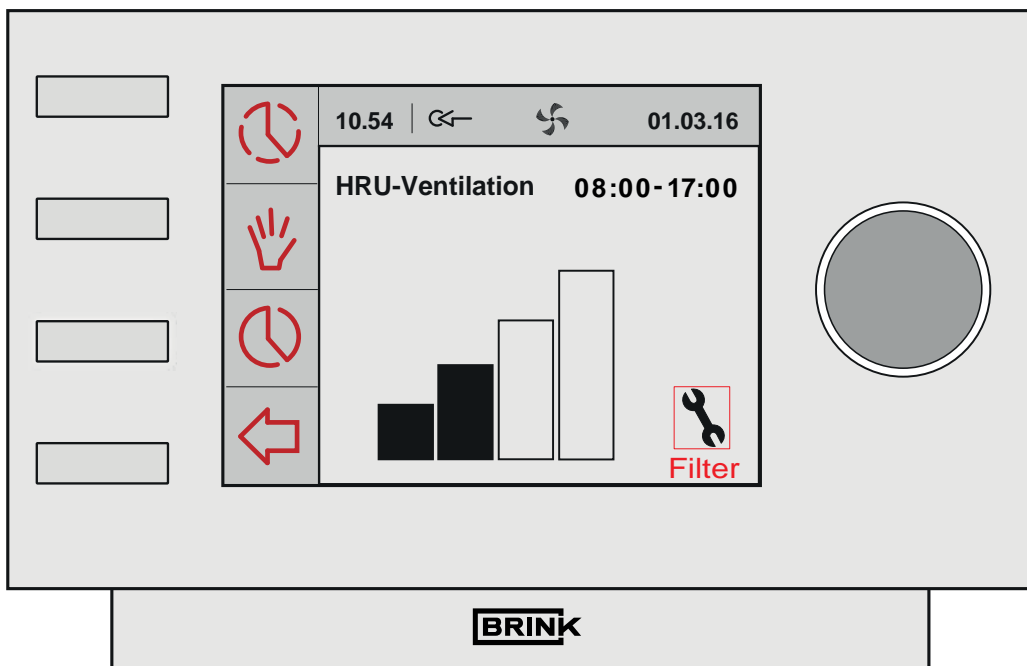

9

A

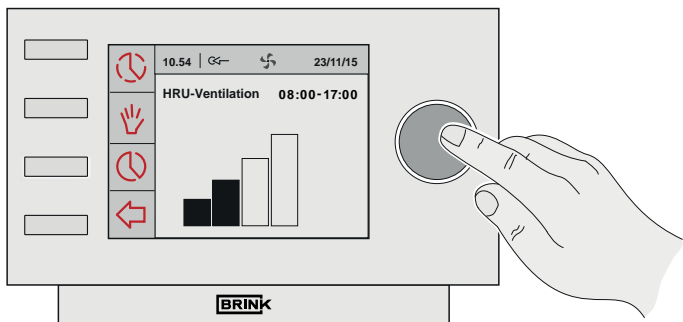

MAIN SCREEN

B

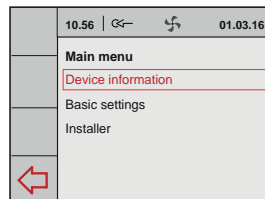

MAIN MENU

10

Filterreset

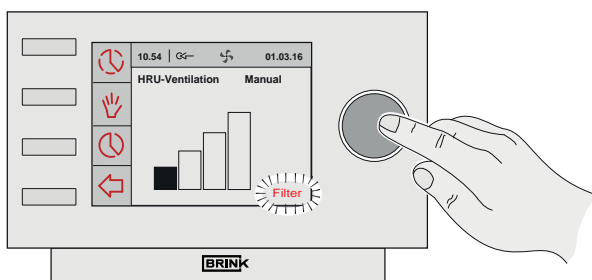

5 sec.

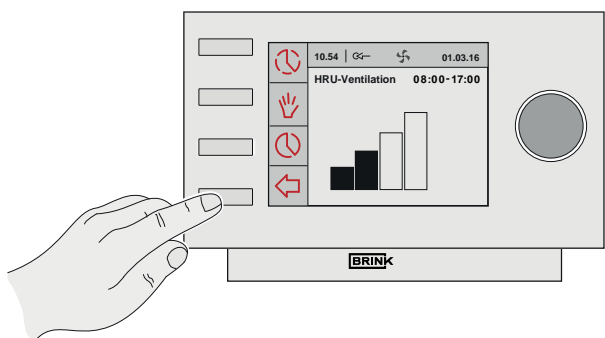

11

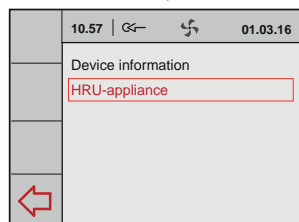
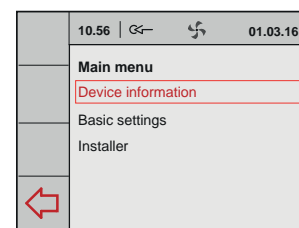
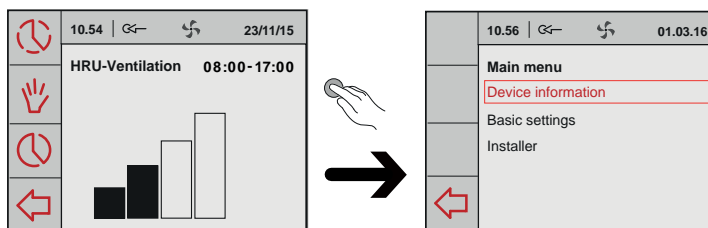

DEVICE INFORMATION MENU

10.58 01.03.16	Info.HRU-Ventilation	
	Supply pressure	0.0 Pa
	Extract pressure	0.0 Pa
	Airflow supply	0 m³/h
	Airflow extract	0 m³/h
	T dwelling	20.0 °C
	T atmosphere	15.3 °C
	RH	0.0 %
	CO2-Sensor 1	0
	CO2-Sensor 2	0
	CO2-Sensor 3	0
	CO2-Sensor 4	0

12

BASIC SETTINGS MENU

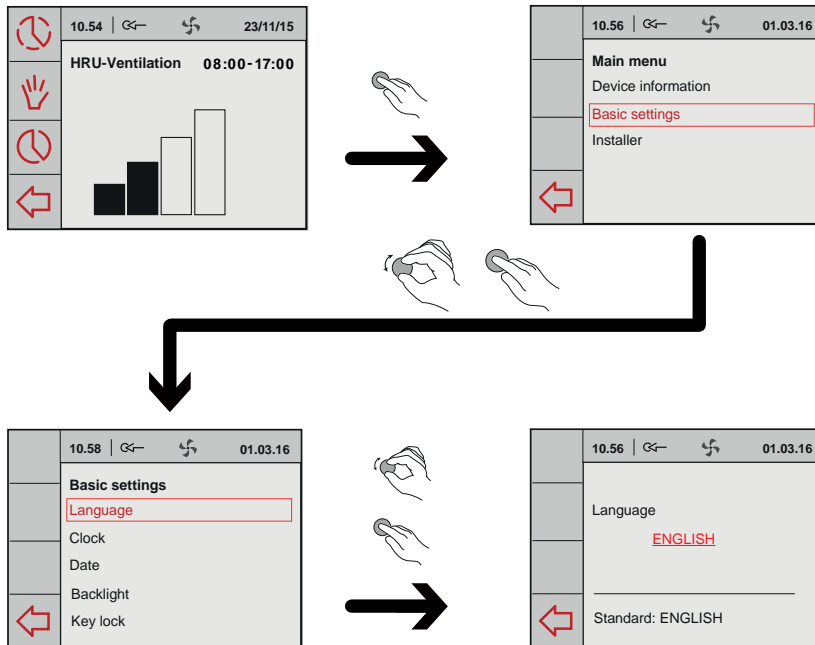

13

INSTALLER MENU

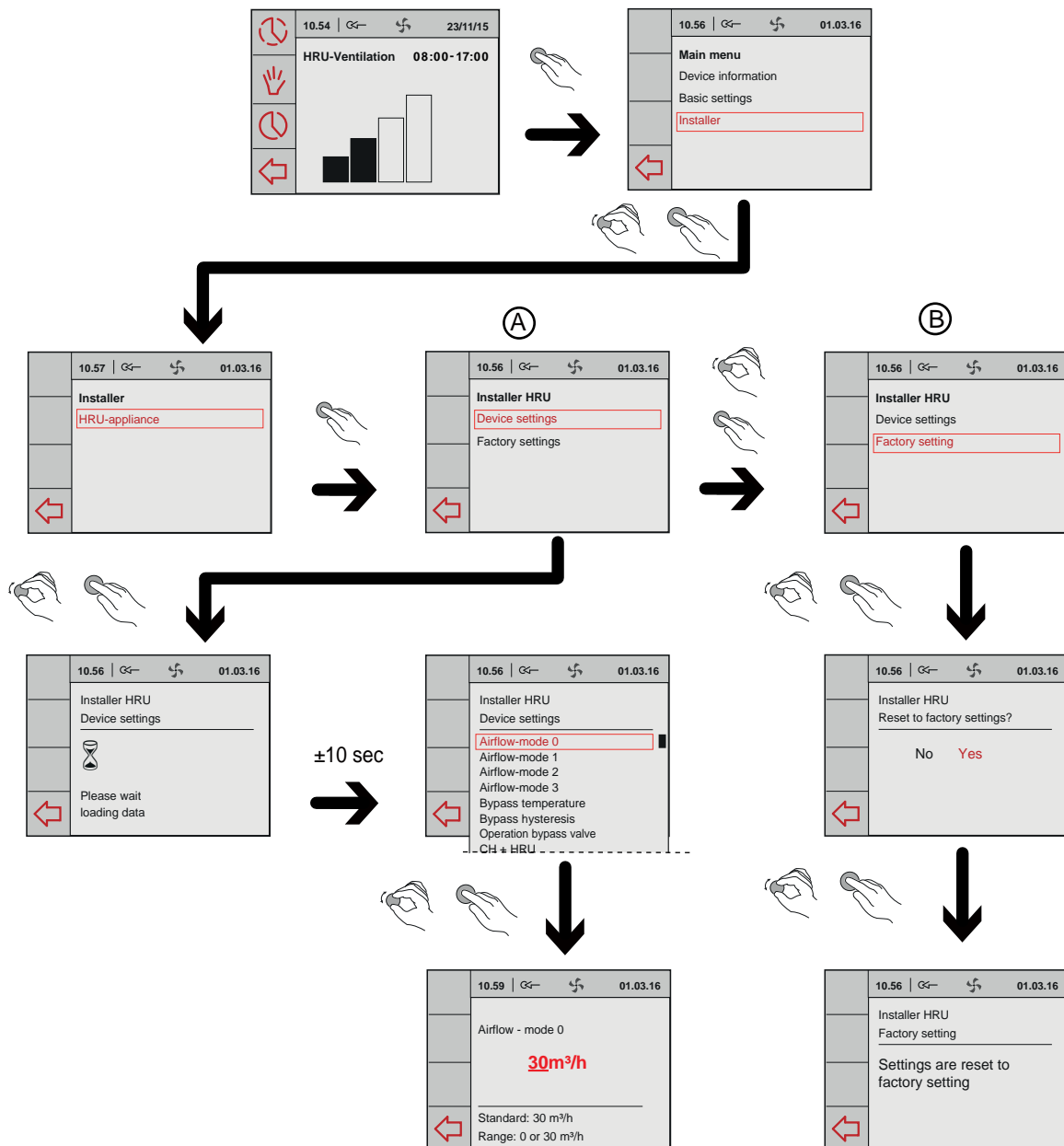

Table of Contents

User's manual	7
Introduction	
I Description Brink Air Control	7
II Symbols used	8
1 Technical specifications	8
1.1 General product specifications	8
1.2 Environmental influences	8
1.3 Overview operational controls	8
1.4 Overview display version main screen	8
1.5 Ventilation modes	8
2 Precautionary measures and safety instructions	8
2.1 General	8
2.2 During placement	8
2.3 During use	9
2.4 During maintenance	9
2.5 For the environment	9
3 Assembly and installation (to be performed by the installer)	9
3.1 Assembly	9
3.1.1 Disconnecting the operational module from the wall bracket	9
3.1.2 Electrical connection	9
3.1.3 Mounting the wall bracket	9
3.1.4 Replacing the operational module in the wall bracket	9
3.2 Installation	9
3.2.1 Setting language	9
3.2.2 Setting time	9
3.2.3 Setting date	10
3.2.4 Selecting a device connected to the Brink Air Control	10
4 Description of operation; manner of use	10
4.1 Navigation: general description	10
4.2. Selecting a device connected to the Brink Air Control	10
4.3 Weekly programmes: P1, P2 and P3	10
4.3.1 Standard settings P1, P2 and P3	10
4.3.2 Creating a P1 programme	10
4.3.3 Creating a P2 programme	10
4.3.4 Creating a P3 programme	11
4.4 Activating programme type (P1, P2 or P3)	11
4.5 Temporarily overriding programme	11
4.6 Overriding programme for a longer period of time	11
4.7 Setting ventilation mode values	12
4.8 Retrieving settings	12
4.9 Factory settings connected device	12
5 Maintenance	12
5.1 General maintenance	12
5.2 Cleaning or replacing filter	12
5.2.1 Filter notification	12
5.2.2 Removing, cleaning or replacing filters	12
5.2.3 Re-setting filter notification	12

6 Dismantling	12
7 Repair	12
8 Environment	13
9 Troubleshooting and guarantee	13
9.1 Troubleshooting	13
9.2 Guarantee	13
Appendix 1 Standard settings weekly programmes	13

User's manual

Dear client,

Thank you for buying the Brink Air Control. This user's manual contains all required information to quickly become familiar with the product. We kindly request you to carefully go through this information before using the product.

This user's manual is intended for the Brink Air Control's installer and end user. You can retrieve the required information from the user's manual via the table of contents.

This is an extended user's manual. A Quick Start Guide is available, in addition to this user's manual.

Take good care of this user's manual!

For more information or ordering manuals, please contact:

Brink Climate Systems B.V.
Wethouder Wassebaliestraat 8
7951 SN Staphorst
The Netherlands

Tel: +31 522 46 99 44

Fax: +31 522 46 94 00

E-mail: info@brinkclimatesystems.com

[www: www.brinkclimatesystems.com](http://www.brinkclimatesystems.com)

Introduction

I Description Brink Air Control

Intended and unintended use

The Brink Air Control should be used in combination with products that have been approved by Brink Climate Systems. Brink Climate Systems cannot be held responsible for possible damage caused by improper, incorrect or unwise use. It is important that one understands this user's manual completely.

Working with other devices

The Brink Air Control is connected to other devices. The HRU is co-dependent on these devices' operation for its proper functioning. These devices' presence and proper functioning are prerequisites for using the Brink Air Control.

II Symbols used

 **Warning!** The user can (seriously) injure himself or seriously damage the product.
A warning is indicative of a risk of damage to the user or product, if the user does not execute the procedures carefully.

 **Careful!** The product can be endangered. "Careful" is indicative of a risk of damage to the product, if the user does not execute the procedures carefully.

 **Take note!** A remark with supplementary information for the user. A remark draws the user's attention to possible problems.

1 Technical specifications

1.1 General product specifications

Product description

Name: Brink Air Control
Model/Type: Brink Climate Systems

Technical product specifications

Electricity: 15 to 24 Volt
Power consumption: 1,5 Watt
Protection class: IP30
Power reserve: > 48 hours

Ambient conditions

Ambient temperature: 0 °C to 50 °C
Storage temperature: -20 °C to 60 °C
Humidity: 10% to 90%
Other: Exclusively for indoor use

1.2 Environmental influences

The Brink Air Control should be placed and used in a space with the correct ambient conditions for proper operation. The Brink Air Control may only be mounted on the indoors, but not on the vicinity of a heat source, a radiator, in a draft or in a humid environment. The Brink Air Control may also not be exposed to direct radiation heat (sun light).

The Brink Air Control may also not be mounted in the vicinity of a magnetic field. This could damage internal components.

1.3 Overview operational control **1**

The Brink Air Control has a number of buttons with which the device can be operated:

- 1 Setting knob
- 2 Return key
- 3 Setting & activating timer programme
- 4 Manual control key
- 5 Bypassing the timer programme

1.4 Overview display version main screen **2**

- 1 Flow rate indicator
- 2 eBus connection indicator
- 3 Fan indicator
- 4 Fault symbol
- 5 Filter message
- 6 Current time block
- 7 Current time
- 8 Current date (day / month / year)

1.5 Ventilation modes **3**

The Brink Air Control has four ventilation modes. You can activate a ventilation mode yourself (for more information see chapter 4). You can adjust every ventilation mode yourself (for more information see paragraph 4.7).

You can retrieve the set values at the Device information menu (see **11** and § 4.8).

2 Precautionary measures and safety instructions

2.1 General

 **Warning!** The installation and assembly activities required to commission your Brink Air Control should be performed by an installer approved by Brink Climate Systems.

 **Warning!** Immediately remove the power from your Brink Air Control by removing the connected device's plug from the socket, if:

- Parts of the Brink Air Control lie open, are pierced or had fallen hard;
- The power cable is damaged;
- The screen is cracked or broken.

Then contact Brink Climate Systems or your supplier.

 **Take note!** Never use parts other than original parts.

 **Take note!** Only use the Brink Air Control indoors, at temperatures between 0 °C and 50 °C and with a relative humidity between 10% and 90%.

 **Take note!** All settings (excluding the filter message) will be lost if the Brink Air Control breaks down or if the factory settings are reset. There is no backup available.

2.2 During placement

 **Take note!** Assembly and installation should be performed by an installer approved by Brink Climate Systems. The following requirements should be taken into account during placement:

- The Brink Brink Air Control should be placed at a height of approximately 1.65 meters above the floor;
- The Brink Brink Air Control may not be covered, for example, by a curtain or a cabinet;
- Consult paragraph 1.2 for environmental requirements.

2.3 During use

- ⚠ **Take note!** Settings, which have not been described in this user's manual, are intended for installers approved by Brink Climate Systems. Do not change these by yourself.

2.4 During maintenance

- ⚠ **Careful!** Clean the screen with a soft cloth.
- ⚠ **Careful!** Never apply water and/or (cleaning) liquid to the screen.

2.5 For the environment

- ⚠ **Take note!** The Brink Air Control may not be removed as unsorted urban waste, but should be treated separately.
- ⚠ **Take note!** Make enquiries within your own region, where the Brink Air Control can be handed in when use has been terminated. Do not throw away electrical devices or parts, but check if (parts of) the Brink Air Control cannot be handed in, recycled or re-used.

3 Assembly and installation (to be performed by the installer)

Assembly and installation should be performed by an installer approved by Brink Climate Systems.

3.1 Assembly

You should perform the steps, described in paragraph 3.1.1 through paragraph 3.1.4, one by one, to assemble the Brink Air Control.

3.1.1 Disconnecting the operational module from the wall bracket

Disconnect the operational module from the wall bracket. Perform the following actions [4](#):

- Slide the control unit upward over the two guide profiles of the wall bracket until the control unit can be taken off.

3.1.2 Electrical connection

The following actions should be performed to connect the Brink Air Control electrically (see [5](#)):

- Feed the two-core wire (from the device to be connected) through via opening at the back of the wall bracket.
- Check that the cables' ends have been stripped in the correct manner. If this is not the case, do so.
- Screw the cable to the terminal No. 1 and No. 2. Consult the installation instructions of the device to be connected, for more information on the correct connection.

3.1.3 Mounting the wall bracket

The wall bracket can be attached to a wall box (Ø 55 mm) or can be directly mounted on the wall with screws and plugs.

- Screw the wall bracket onto the wall in the correct position. Here one must use the mounting holes in the wall bracket (see [6](#)).

- ⚠ **Take note!** Consult paragraph 2.2 for more information on placing the Brink Air Control.

3.1.4 Replacing the operational module in the wall bracket

Place the operational in the wall bracket mounted on the wall. Perform the following actions for this (see [7](#)):

- Slide the control unit downward over the two guide profiles. Make sure the guide profiles of the wall bracket fit snugly in the cutouts of the control unit provided for that purpose.

- ⚠ **Take note!** The operational module should click onto the wall bracket. Only then is a proper electrical connection established.

3.2 Installation

3.2.1 Setting language

You can set the language in which the menus are presented. Perform the following actions to set the language (see [1](#), [9](#) & [12](#)):

- Press return [2](#) as many times as necessary to get to the main screen
- Press [1](#). 'Main Menu' opens
- Select 'Basic Settings' by turning [1](#)
- Press [1](#). 'Basic Settings' opens
- Select 'Language' by turning [1](#)
- Press [1](#). 'Language' opens
- Select the desired language by turning [1](#)
- Press [1](#) to set the selected language
- Press return [2](#) as many times as necessary to get to the main screen

- ⚠ **Take note!** The names of the described menu items will not correspond with this user manual's menu items if the Brink Air Control is set to a language other than Dutch.

3.2.2 Setting time

You can set the time. The time is visible on the main screen. The Brink Air Control only has 24 hour representation. Perform the following actions to set the time (see [1](#)):

- Press return [2](#) as many times as necessary to get to the main screen
- Press [1](#). 'Main Menu' opens
- Select 'Basic Settings' by turning [1](#)
- Press [1](#). 'Basic Settings' opens
- Select 'Clock' by turning [1](#)
- Press [1](#). 'Clock' opens
- Change the time by turning [1](#)
- Press [1](#) to confirm the time
- Repeat the previous two steps for both the minutes and seconds
- Press return [2](#) as many times as necessary to get to the main screen

3.2.3 Setting date

You can set the date. The date is visible on the main screen. Perform the following actions to set the date(see [1](#), [9](#) & [12](#)):

- Press return [2](#) as many times as necessary to get to the main screen
- Press [1](#). 'Main Menu' opens
- Select 'Basic Settings' by turning [1](#)
- Press [1](#). 'Basic Settings' opens
- Select 'Date' by turning [1](#)
- Press [1](#). 'Date' opens
- Change the day by turning
- Press [1](#) to confirm the day
- Repeat the previous two steps for both the months and the year
- Press return [2](#) as many times as necessary to get to the main screen

3.2.4 Selecting a device connected to the Brink Air Control

You can choose the device you want to regulate with the control if multiple devices are connected to Brink Air Control. Proceed as follows to set the appliance selection (see [1](#) & [13](#)):

- Press return [2](#) as many times as necessary to get to the main screen
- Press [1](#). 'Main Menu' opens
- Select 'Installer' by turning [1](#)
- Press [1](#). 'Installer' opens
- Select 'device' by turning [1](#)
- Press [1](#). to confirm selected device

If only one appliance is connected, no choice is offered and only HRU appliance is displayed.

4 Description of operation: manner of use

You can increase or decrease the ventilation mode with the Brink Air Control. You can do this by setting a program. You can temporarily override the program while it is running.

4.1 Navigation: general description

Navigating through menus

The Brink Air Control has menus that you can navigate through. For this you use navigation button [1](#) (see [1](#)). You scroll through the menus by turning the navigation button [1](#) (see [9B](#)). You can open a selected menu-item by pressing the navigation button(see [9A](#)).

Return to the main screen

The main screen (see [2](#)) is the Brink Air Control's start screen. You can always return to the main screen by pressing on the info button [2](#) (see [1](#)) a few times. The number of times you need to press return depends on how deep you have gone into the menu. U need not be afraid of pressing return too frequently.

4.2. Selecting a device connected to the Brink Air Control

You can choose the device you want to regulate with the control if multiple devices are connected to Brink Air Control. See § 3.2.4.

4.3 Weekly programmes: P1, P2 and P3

You can programme the regulation of the ventilation mode in a weekly program. You can choose from programs P1, P2 and P3.

Program P1

With this you create a day program for every day of the week.

Program P2

With this you create two day programs. One day program for weekdays 'mo-fri' and one day program for the weekend 'sa-su'.

Program P3

With this you create seven day programs. Separately for every day of the week.

4.3.1 Standard settings P1, P2 and P3

The Brink Air Control has standard set weekly programmes. You can find these settings in appendix 1.

4.3.2 Creating a P1 program (see [1](#))

- Press return [2](#) as many times as necessary to get to the main screen
- Press [3](#). 'Setting & activating timer programme' opens
- Select 'P1: week' by turning [1](#)
- Press [1](#), 'P1: week' opens

You have a choice from 'Period 1', 'Period 2', 'Period 3', 'Period 4', 'Period 5' and 'Period 6'. Every period is a part of the day in which you can set a ventilation position.

Perform the following actions to set period 1:

- Select 'Period 1' by turning [1](#)
- Press [1](#), 'Period 1' opens
- Select 'Start Time' by turning [1](#)
- Press [1](#), 'Start time' opens
- Change the start time by turning [1](#)

You have a range of between 3.00u and 2.59u



If in a period the time is turned back so far that lines appear, that period and the one above it will be deleted.

- Press [1](#) to confirm the start time

Now set the ventilation mode for period 1.

Perform the following actions for this:

- Select 'Ventilatiestand' by turning [1](#)
- Press [1](#), 'Ventilatiestand' opens
- Set the ventilation mode for period 1 by turning [1](#)
- Press [1](#) to confirm the ventilation mode for period 1

You have set the ventilation mode for period 1 You can set period 2 through 6 in the same manner. A period ends when a new one starts.

4.3.3 Creating a P2 program (see [1](#))

- Press return [2](#) as many times as necessary to get to the main screen
- Press [3](#). 'Setting & activating timer programme' opens
- Select 'P2: week/weekend' by turning [1](#)
- Press [1](#), 'P2: week/weekend' opens

You can choose between 'Week' and 'Weekend'. With 'Week' you can set a day program for Monday through Friday. With 'Weekend' you can set a day program for Saturday and Sunday.

Week

- Select 'Week' by turning 1
- Press 1. 'Week' opens

(*) You have a choice from 'Period 1', 'Period 2', 'Period 3', 'Period 4', 'Period 5' and 'Period 6'. Every period is a part of the day in which you can set a ventilation mode.

Perform the following actions to set period 1:

- Select 'Period 1' by turning 1
- Press 1, 'Period 1' opens
- Select 'Start Time' by turning 1
- Press 1, 'Start Time' opens
- Change the start time by turning 1
You have a range of between 3.00 hrs and 2.59 hrs
- Press 1 to confirm the start time

Now set the ventilation mode for period 1.

Perform the following actions for this:

- Select 'Ventilatiestand' by turning 1
- Press 1, 'Ventilatiestand' opens
- Set the ventilation mode for period 1 by turning 1
- Press 1 to confirm the airflow for period 1

You have set the ventilation mode for period 1 You can set period 2 through 6 in the same manner. A period ends when a new one starts.

Weekend

- Follow the steps from paragraph 4.3.3, until you have a choice between 'Week' and 'Weekend'
- Select 'Weekend' by turning 1
- Press 1. 'Weekend' opens
- Continue the steps from paragraph 4.3.3 at (*)

4.3.4 Creating a P3 program (see 1)

- Press return 2 as many times as necessary to get to the main screen
- Press 3. 'Setting & activating timer programme' opens-
Select 'P3: day' by turning 1
- Press 1, 'P3: day' opens

(*) You can choose from the days between 'Monday' through 'Sunday'. You perform the following steps to set a day program for Monday:

- Select 'Monday' by turning 1
- Press 1. 'Monday' opens

You have a choice from 'Period 1', 'Period 2', 'Period 3', 'Period 4', 'Period 5' and 'Period 6'. Every period is a part of the day in which you can set a ventilation position.

Perform the following actions to set period 1:

- Select 'Period 1' by turning 1
- Press 1, 'Period 1' opens
- Select 'Start Time' by turning 1

- Press 1, 'Start Time' opens
- Change the start time by turning 1
You have a range of between 3.00u and 2.59u
- Press 1 to confirm the start time

Now set the ventilation mode for period 1.

Perform the following actions for this:

- Select 'Ventilatiestand' by turning 1
- Press 1, 'Ventilatiestand' opens
- Set the ventilation mode for period 1 by turning 1
- Press 1 to confirm the ventilation mode for period 1

You have set the ventilation mode for period 1 You can set period 2 through 6 in the same manner. A period ends when a new one starts.

If you have created a day program for Monday, you can do the same for the other days of the week. Then repeat the steps from paragraph 4.3.4, but, after (*) choose another day instead of 'Monday'.

4.4 Activate programme type (P1, P2 or P3)

The Brink Air Control has three types of weekly programs P1, P2 and P3. You can program the weekly programs by yourself, for more information see paragraph 4.3.

Perform the following actions if you wish to program one of the weekly programs (see 1):

- Press return 2 as many times as necessary to get to the main screen
- Press 3. 'Setting & activating timer programme' opens
- Select 'Active Program' by turning 1
- Press 1. 'Active Program' opens
- Select P1, P2 or P3 by turning 1
- Press 1 to activate P1, P2 or P3

4.5 Temporarily overriding program

You can temporarily override the program. You need to perform the following actions for this (see 1):

- Press return 2 as many times as necessary to get to the main screen.
- Press 5. 'Bypassing the timer programme' opens
- Turn 1 to temporarily set the ventilation mode.



Take note! It is stated at the top of your screen, how long the newly set ventilation mode applies. The program will be enabled again after this period of time. The override period will be 30 minutes if you overruled the device in the maximum position. You can also undo this by pressing return 2. Return button 2 can not be operated until some 10 seconds after the latest setting!

4.6 Overriding the program for a longer period of time

A set program me can be overridden manually, for example, during holidays. Perform the following actions to overrule the program (see 1):

- Press return 2 as many times as necessary to get to the main screen
- Press 4. 'Manual' appears in the display
- Turn 1 to set the ventilation position

The manual position now overrules the programme. Press return **2** if you wish to undo the manual position. Return button **2** can not be operated until some 10 seconds after the latest setting!

4.7 Setting ventilation mode's values

You can set a ventilation mode's value by yourself. Perform the following actions for this (see **1** & **13**):

- Press return **2** as many times as necessary to get to the main screen
- Press **1**. 'Main Menu' opens
- Select 'Installer' by turning **1**
- Press **1**. 'Installer' opens
- Turn **1** to select the desired appliance **1**
- Press **1** to confirm the desired appliance (or select the choice HRV appliance if only one appliance is connected)
- Select 'Device settings' by turning **1**
- Press **1**. 'Device settings' opens
- Select 'Airflow 0 (Holiday)' by turning **1**

Take note!

'Airflow 0 (Holiday)' refers to ventilation mode .

'Airflow 1 (Reduced)' refers to ventilation mode .

'Airflow 2 (Normal)' refers to ventilation mode .

'Airflow 3 (High)' refers to ventilation mode .

- Set Airflow 0 (Holiday) by turning **1**
- Press **1** to confirm the set value for Airflow 0 (Holiday)

You can set debit 1 through 3 in the same manner as described above for Airflow 0 (Holiday).

 **Take note!** You cannot feed in a value, lower than value of a lower Airflow position, for a higher (Airflow Holiday < Airflow Reduced < Airflow Normal < Airflow High).

4.8 Retrieving settings

You can retrieve the current settings from the Brink Air Control.

- Press return **2** as many times as necessary to get to the main screen
- Press **1**. 'Main Menu' opens
- Turn **1** to select the desired appliance
- Press **1** to confirm the desired appliance (or select the choice HRV appliance if only one appliance is connected)
- Select 'Device information' by turning **1**
- Press **1**. 'Device information' opens
- Turn **1** to display the desired information

 **Take note!** You can look at, but not change, the settings via the info menu.

4.9 Factory settings connected device

A device has been connected to the Brink Air Control. It is possible to set back all this device's settings to the factory settings. Perform the following actions for this (see **1**):

- Press return **2** as many times as necessary to get to the main screen
- Press **1**. 'Main Menu' opens
- Select 'Installation Settings' by turning **1**
- Select 'Installer' by turning **1**
- Press **1**. 'Installer' opens
- Select 'Factory setting' by turning **1**
- Press **1**. 'Factory setting' opens
- Turn **1** to select the option 'yes'
- Press **1** to confirm restoring the factory setting
- The settings are put back to the factory settings.
- Selecting factory setting will restore all step numbers to the original factory setting. All fault messages will be deleted as well

5 Maintenance

5.1 General maintenance

 **Careful!** Clean the screen with a soft cloth.

 **Careful!** Never apply water and/or (cleaning) liquid to the screen.

5.2 Cleaning or replacing filter

5.2.1 Filter notification

The filters in the device, connected to the Brink Air Control, should be cleaned or replaced when the text 'FILTER' appears on the Brink Air Control's display (see **8**).

5.2.2 Removing, cleaning or replacing filters

Consult the manual of the device connected to the Brink Air Control for removing filters.

5.2.3 Re-setting filter notification

You can reset the filter notification after you have cleaned or replaced the filter (or the filters). For this you press the return button **1** for at least five seconds (see **1** & **10**).

Press return **2** to get to the main screen.

The text filter on the Brink Air Control's display disappears.

6 Dismantling

 **Warning!** You are not permitted to dismantle the Brink Air Control or parts of the Brink Air Control by yourself. This may only be done by a maintenance mechanic approved by Brink Climate Systems.

7 Repair

 **Warning!** You are not permitted to open or repair the Brink Air Control or parts of the Brink Air Control by yourself. This may only be done by a maintenance mechanic approved by Brink Climate Systems.

8 Environment

 **Take note!** The Brink Air Control may not be removed as unsorted urban waste, but should be treated separately.

 **Take note!** Make enquiries within your own region, where the Brink Air Control can be handed in when use has been terminated. Do not throw away electrical devices or parts, but check if (parts of) the Brink Air Control cannot be handed in, recycled or re-used.

RoHS-compliance

This product meets Directive 2011/65/EU of the European Parliament and the Council of 27 January 2003 regarding using certain environmentally hazardous substances in electronic equipment (RoHS) and the amendments to the directive.

WEEE-notification

The WEEE-directive (Waste Electrical and Electronic Equipment), which came into force, as European law, on 13 February 2003, has resulted in an important change in treating electronic equipment at the end of their use cycle. This directive's objective is, firstly, preventing electronic equipment in waste and moreover promoting re-use, recycling and other forms of recovering such waste in order to limit the amount of waste.

The WEEE-logo on a product or on the packaging indicates that this product may not be disposed of or thrown away with domestic waste. You should dispose of all your old electronic or electrical equipment via special collection points for such dangerous waste. Separate collection and correct treatment of our old electronic and electrical equipment help us to maintain our natural resources.

Moreover, correct recycling guarantees the safety and health of humankind and the environment. For more information on processing electronic and electrical equipment, re-use and collection points, please contact your municipality, your local waste disposal company, the supplier from whom you purchased the device or the device's manufacturer.



WEEE logo

Handing in and recycling

Make enquiries within your own region, where the Brink Air Control can be handed in when use has been terminated. Do not throw away electrical devices or parts, but check if (parts of) the Brink Air Control cannot be handed in, recycled or re-used.

9 Troubleshooting and guarantee

9.1 Troubleshooting

See the installation instructions of the device connected to the Brink Air Control for troubleshooting for the error notifications indicated on the Brink Air Control.

9.2 Guarantee

The Brink Air Control has been manufactured by Brink Climate

Systems with care and in accordance with high quality standards. The Brink Air Control's operation is guaranteed for a period of twelve months from the time of delivery. This guarantee is granted in accordance with Brink Climate Systems' General Terms and Conditions. These can be found on <http://www.brinkclimatesystems.com>.

Do you want to claim under the guarantee? You then have to make that known, in writing, via:
Brink Climate Systems B.V.
Wethouder Wassebaliestraat 8
7951 SN Staphorst The Netherlands

The right to guarantee lapses in case of incorrect or improper use of the Brink Air Control and failure to follow the user indications in this user's manual.







 **Warning!** Making changes to the Brink Air Control's hardware or software is not permitted. This can have an effect on the Brink Air Control's proper operation and in that case all guarantees lapse.

 **Warning!** You are not permitted to open or repair the Brink Air Control or parts of the Brink Air Control by yourself. In that case guarantees lapse.

Appendix 1 Standard weekly programme settings







P1

Week (Monday through Sunday)







Period	Start time	Ventilation mode
1	07:00	
2	08:00	
3	17:00	
4	22:00	
5	Not set	
6	Not set	

P2

Week (Monday to Friday)







Period	Start time	Ventilation mode
1	07:00	
2	08:00	
3	17:00	
4	22:00	
5	Not set	
6	Not set	

Weekend (Saturday and Sunday)

Period	Start time	Ventilation mode
1	08:00	
2	23:00	
3	Not set	
4	Not set	
5	Not set	
6	Not set	

P3

Monday

Period	Start time	Ventilation mode
1	07:00	
2	08:00	
3	17:00	
4	22:00	
5	Not set	
6	Not set	

Tuesday (the same as Monday)
 Wednesday (the same as Monday)
 Thursday (the same as Monday)
 Friday (the same as Monday)
 Saturday (the same as Monday)
 Sunday (the same as Monday)

Inhoudsopgave

Gebruikershandleiding	15
Inleiding	15
I Beschrijving Brink Air Control	15
II Gebruikte symbolen	16
1 Technische specificaties	16
1.1 Algemene productspecificaties	16
1.2 Omgevingsinvloeden	16
1.3 Overzicht bedieningsorganen	16
1.4 Overzicht displayweergave hoofdscherm	16
1.5 Ventilatiestanden	16
2 Voorzorgsmaatregelen en veiligheidsinstructies	16
2.1 Algemeen	16
2.2 Bij de plaatsing	17
2.3 Bij het gebruik	17
2.4 Bij het onderhoud	17
2.5 Voor het milieu	17
3 Montage en installatie (te verrichten door de installateur)	17
3.1 Montage	17
3.1.1 De bedieningsmodule loskoppelen van de wandconsole	17
3.1.2 Elektrische aansluiting	17
3.1.3 De wandconsole monteren	17
3.1.4 De bedieningsmodule terugplaatsen in de wandconsole	17
3.2 Installatie	17
3.2.1 Taal instellen	17
3.2.2 Tijd instellen	18
3.2.3 Datum instellen	18
3.2.4 Een aan de Brink Air Control aangesloten apparaat selecteren	18
4 Beschrijving van de bediening; wijze van gebruik	18
4.1 Navigeren: algemene beschrijving	18
4.2 Een aan de Brink Air Control aangesloten apparaat selecteren	18
4.3 Weekprogramma's: P1, P2 en P3	18
4.3.1 Standaard instellingen P1, P2 en P3	18
4.3.2 Een P1 programma maken	18
4.3.3 Een P2 programma maken	19
4.3.4 Een P3 programma maken	19
4.4 Programmasoort (P1, P2 of P3) activeren	19
4.5 Programma tijdelijk overrulen	20
4.6 Programma voor langere tijd overrulen	20
4.7 Waarde ventilatiestanden instellen	20
4.8 Instellingen opvragen	20
4.9 Fabrieksinstellingen aangesloten toestel	20
5 Onderhoud	20
5.1 Algemeen onderhoud	20
5.2 Filter reinigen of vervangen	21
5.2.1 Filtermelding	21

5.2.2 Filters uitnemen, reinigen of vervangen	21
5.2.3 Filtermelding resetten	21

6 Demontage	21
--------------------	-----------

7 Reparatie	21
--------------------	-----------

8 Milieu	21
-----------------	-----------

9 Probleemoplossing en garantie	21
--	-----------

9.1 Probleemoplossing	21
-----------------------	----

9.2 Garantie	21
--------------	----

Bijlage 1 Standaard instellingen weekprogramma's	22
---	-----------

Gebruikershandleiding

Geachte klant,

Bedankt voor de aanschaf van de Brink Air Control. Deze gebruikershandleiding bevat alle benodigde informatie om snel vertrouwd te raken met het product. Wij verzoeken u vriendelijk om deze informatie zorgvuldig door te nemen, alvorens met het product te gaan werken.

Deze gebruikershandleiding is bedoeld voor de installateur en de eindgebruiker van de Brink Air Control. Via de inhoudsopgave kunt u de informatie die u nodig heeft terugvinden in de gebruikershandleiding.

Dit is de uitgebreide gebruikershandleiding. Naast deze gebruikershandleiding is ook een Quick Start Guide beschikbaar.

Bewaar deze gebruikershandleiding goed!

Voor meer informatie of het bestellen van handleidingen, neem contact op met:

Brink Climate Systems B.V.
Wethouder Wassebaliestraat 8
7951 SN Staphorst
Nederland

Tel: +31 522 46 99 44
Fax: +31 522 46 94 00
E-mail: info@brinkclimatesystems.nl
[www: www.brinkclimatesystems.nl](http://www.brinkclimatesystems.nl)

Inleiding

I Beschrijving Brink Air Control

Bedoeld en onbedoeld gebruik

De Brink Air Control dient te worden gebruikt in combinatie met producten die hiervoor door Brink Climate Systems zijn goedgekeurd. Brink Climate Systems kan niet verantwoordelijk worden gesteld voor eventuele schade veroorzaakt door oneigenlijk, verkeerd of onverstandig gebruik. Het is belangrijk om deze gebruikershandleiding volledig te begrijpen.

Werking met andere apparaten

De Brink Air Control is verbonden met andere apparaten. Voor een goede werking is de Brink Air Control mede afhankelijk van de werking van deze apparaten. Om de Brink Air Control te kunnen gebruiken, is de aanwezigheid van deze apparaten en de goede werking hiervan vereist.

II Gebruikte symbolen

 **Waarschuwing!** De gebruiker kan zichzelf (ernstig) verwonden of het product ernstig beschadigen. Een waarschuwing duidt op de kans op schade aan de gebruiker of aan het product, als de gebruiker de procedures niet zorgvuldig uitvoert.

 **Voorzichtig!** Het product kan gevaar lopen. "Voorzichtig" duidt op de kans op schade aan het product, als de gebruiker de procedures niet zorgvuldig uitvoert.

 **Let op!** Een opmerking met aanvullende informatie voor de gebruiker. Een opmerking maakt de gebruiker attent op mogelijke problemen.

1 Technische specificaties

1.1 Algemene product specificaties

Productbeschrijving

Naam: Brink Air Control
Model/Type: Brink Climate Systems

Technische productspecificaties

Spanning: 15 tot 24 Volt
Stroomverbruik: 1,5 Watt
Bescherminingsklasse: IP30
Gangreserve: > 48 uur

Omgevingscondities

Omgevingstemperatuur: 0 °C tot 50 °C
Opslagtemperatuur: -20 °C tot 60 °C
Luchtvochtigheid: 10% tot 90%
Overig: Gebruik uitsluitend binnen

1.2 Omgevingsinvloeden

Voor een goede werking moet de Brink Air Control worden geplaatst en gebruikt in een ruimte met de juiste omgevingscondities. De Brink Air Control mag alleen binnen worden opgehangen, maar niet in de buurt van een warmtebron, een radiator, in de tocht of in een vochtige omgeving. Ook mag de Brink Air Control niet blootgesteld worden aan directe stralingswarmte (zonlicht).

De Brink Air Control mag ook niet in de buurt van een magnetisch veld worden opgehangen. Dit kan schade veroorzaken aan interne componenten.

1.3 Overzicht bedieningsorganen 1

De Brink Air Control is voorzien van een aantal toetsen waarmee het apparaat bediend kan worden:

- 1 Instelknop
- 2 Return toets
- 3 Instellen & activeren klokprogramma
- 4 Toets handmatige bediening
- 5 Overbrugging klokprogramma

1.4 Overzicht displayweergave hoofdscherm 2

- 1 Debiet indicator
- 2 Ebus indicator
- 3 Ventilatie indicator
- 4 Storingssymbool
- 5 Filtermelding
- 6 Actueel tijdsblok
- 7 Huidige tijd
- 8 Huidige datum

1.5 Ventilatiestanden 3

De Brink Air Control heeft vier ventilatiestanden. U kunt zelf een ventilatiestand activeren (zie voor meer informatie hoofdstuk 4). De waarde van iedere ventilatiestand kunt u zelf aanpassen (zie voor meer informatie paragraaf 4.7).

U kunt de ingestelde waardes opvragen in het toestel informatie menu (zie 11 en paragraaf 4.8).

2 Voorzorgsmaatregelen en veiligheidsinstructies

2.1 Algemeen

 **Waarschuwing!** De installatie en montage werkzaamheden die nodig zijn om uw Brink Air Control in gebruik te kunnen nemen, dienen door een door Brink Climate Systems erkende installateur te worden uitgevoerd.

 **Waarschuwing!** Haal onmiddellijk de stroom van uw Brink Air Control af door de stekker van het aangesloten toestel uit het stopcontact te halen, indien:

- Onderdelen van de Brink Air Control openliggen, doorboord zijn, vochtig zijn of hard gevallen zijn;
- De voedingskabel beschadigd is;
- Het scherm gebarsten of gebroken is.

Neem vervolgens contact op met Brink Climate Systems of uw leverancier.

 **Let op!** Gebruik nooit andere onderdelen dan de originele onderdelen.

 **Let op!** Gebruik de Brink Air Control alleen binnen, bij temperaturen tussen 0 °C en 50 °C en bij een relatieve luchtvochtigheid tussen 10% en 90%.

 **Let op!** Als de Brink Air Control kapot gaat of als de fabrieksinstellingen worden teruggezet, dan gaan alle instellingen (exclusief de filtermelding) verloren. Er is geen backup beschikbaar.

2.2 Bij de plaatsing



Let op! Montage en installatie dient uitgevoerd te worden door een door Brink Climate Systems erkende installateur. Hou bij plaatsing rekening met de volgende eisen:

- De Brink Brink Air Control dient op een hoogte van ca. 1,65 meter boven de vloer geplaatst te worden;
- De Brink Brink Air Control mag niet worden afgedekt door bijvoorbeeld een gordijn of een kast;
- Raadpleeg voor de omgevingseisen paragraaf 1.2.

2.3 Bij het gebruik



Let op! Instellingen die niet in deze gebruikershandleiding zijn beschreven, zijn bedoeld voor door Brink Climate Systems erkende installateurs. Verander deze niet zelf.

2.4 Bij het onderhoud



Voorzichtig! Maak het scherm schoon met een zachte doek.



Voorzichtig! Breng nooit water en/of (schoonmaak)vloeistof op het scherm aan.

2.5 Voor het milieu



Let op! De Brink Air Control mag niet worden verwijderd als ongesorteerd stedelijk afval, maar moet gescheiden worden ingezameld.



Let op! Informeer binnen uw regio naar de mogelijkheden om de Brink Air Control in te leveren bij beëindiging van het gebruik. Gooi elektrische apparaten en onderdelen niet weg, maar bekijk of (onderdelen van) de Brink Air Control ingeleverd, gerecycled of hergebruikt kunnen worden.

3 Montage en installatie (te verrichten door de installateur)

Montage en installatie dienen uitgevoerd te worden door een door Brink Climate Systems erkende installateur.

3.1 Montage

Om de W TW klokregeling te monteren dient u de stappen die worden beschreven in paragraaf 3.1.1 tot en met paragraaf 3.1.4 één voor één uit te voeren.

3.1.1 De bedieningsmodule loskoppelen van de wandconsole

Koppel de bedieningsmodule los van de wandconsole. Voer hiervoor de volgende handelingen uit [4](#):

- Schuif de bedieningsmodule over de twee geleidingsprofielen op de wandconsole omhoog totdat de bedieningsmodule kan worden losgenomen.

3.1.2 Elektrische aansluiting

Om de Brink Air Control elektrisch aan de sluiten voert u de volgende handelingen uit (zie [5](#)):

- Voer de twee aderige kabel (deze komt vanaf het aan te sluiten toestel) door via de opening aan de achterzijde van de wandconsole
- Controleer of de uiteinden van de kabels op de juiste wijze gestript zijn. Indien dit niet het geval is, doe dit alsnog
- Schroef de kabel vast aan klemmenstrook nr. 1 en nr. 2. Raadpleeg voor meer informatie over de juiste aansluiting het installatievoorschrift van het aan te sluiten toestel

3.1.3 De wandconsole monteren

De wandconsole kan worden bevestigd op een inbouwdoos (Ø 55 mm) of kan rechtstreeks op de wand worden gemonteerd met schroeven en pluggen.

- Schroef de wandconsole op de juiste positie aan de wand. Maak hierbij gebruik van de standaard bevestigingsgaten in de wandconsole (zie [6](#))



Let op! Raadpleeg voor meer informatie over de plaatsing van de Brink Air Control paragraaf 2.2.

3.1.4 De bedieningsmodule terugplaatsen in de wandconsole

Plaats de bedieningsmodule in de aan de wand gemonteerde wandconsole. Voer hiervoor de volgende handelingen uit (zie [7](#)):

- Schuif de bedieningsmodule over de twee geleidingsprofielen naar beneden toe; let goed op dat de geleidingsprofielen van de wandconsole op juiste wijze in de hiervoor bestemde uitsparing van de bedieningsmodule zitten.



Let op! De bedieningsmodule dient vast te klikken in de wandconsole. Alleen dan is een goede elektrische verbinding tot stand gekomen.

3.2 Installatie

3.2.1 Taal instellen

U kunt de taal waarin de menu's worden weergegeven instellen. Om de taal in te stellen voert u de volgende handelingen uit (zie [1](#), [9](#) & [12](#)):

- Druk zo nodig meerdere malen op return [2](#) om in het hoofdscherm (*Main screen*) te komen
- Druk op [1](#) 'Hoofdmenu (*Main menu*)' opent
- Selecteer 'Basisinstellingen (*Basic settings*)' door [1](#) te draaien
- Druk op [1](#) 'Basisinstellingen (*Basic settings*)' opent
- Selecteer 'Taal (*Language*)' door [1](#) te draaien
- Kies een taal door [1](#) te draaien
- Druk op [1](#) om de gekozen taal in te stellen

Druk zo nodig meerdere malen op return [2](#) om in het hoofdscherm te komen



Let op! Indien uw Brink Air Control ingesteld is op een andere taal dan Nederlands, dan komen de namen van de omschreven menu items niet overeen met de menu items van deze gebruikershandleiding.

3.2.2 Tijd instellen

U kunt de tijd instellen. De tijd is zichtbaar op het hoofdscherm. De Brink Air Control beschikt alleen over een 24 uren weergave. Om de tijd in te stellen, voert u de volgende handelingen uit (zie [1](#), [9](#) & [12](#)):

- Druk zo nodig meerdere malen op return [2](#) om in het hoofdscherm (*main screen*) te komen
- Druk op [1](#). 'Hoofdmenu (*main menu*)' opent
- Selecteer 'Basisinstellingen (*Basic settings*)' door [1](#) te draaien
- Druk op [1](#). 'Basisinstellingen (*Basic settings*)' opent
- Selecteer 'Klok (*Clock*)' door [1](#) te draaien
- Druk op [1](#). 'Klok (*Clock*)' opent
- Verander de tijd door [1](#) te draaien
- Druk [1](#) om de tijd te bevestigen
- Herhaal de vorige twee stappen voor zowel de minuten als de seconden
- Druk zo nodig meerdere malen op return [2](#) om in het hoofdscherm te komen

3.2.3 Datum instellen

U kunt de datum instellen. De datum is zichtbaar op het hoofdscherm. Om de datum in te stellen, voert u de volgende handelingen uit (zie [1](#), [9](#) & [12](#)):

- Druk zo nodig meerdere malen op return [2](#) om in het hoofdscherm (*main screen*) te komen
- Druk op [1](#). 'Hoofdmenu (*main menu*)' opent
- Selecteer 'Basisinstellingen (*Basic settings*)' door [1](#) te draaien
- Druk op [1](#). 'Basisinstellingen (*Basic settings*)' opent
- Selecteer 'Datum (*Date*)' door [1](#) te draaien
- Druk op [1](#). 'Datum (*Date*)' opent
- Verander de dag door te draaien
- Druk [1](#) om de dag te bevestigen
- Herhaal de vorige twee stappen voor zowel de maanden als het jaartal
- Druk zo nodig meerdere malen op return [2](#) om in het hoofdscherm te komen

3.2.4 Een aan de Brink Air Control aangesloten apparaat selecteren

Indien meerdere apparaten op de Brink Air Control aangesloten zijn, kunt u een keuze maken welk apparaat u met de Brink Air Control wilt regelen. Om de toestelselectie in te stellen, voert u de volgende handelingen uit (zie [1](#) & [13](#)):

- Druk zo nodig meerdere malen op return [2](#) om in het hoofdscherm te komen
- Druk op [1](#). 'Hoofdmenu (*main menu*)' opent
- Selecteer 'Installateur (*Installer*)' door [1](#) te draaien
- Druk op [1](#). 'Installateur (*Installer*)' opent
- Selecteer gewenste toestel door [1](#) te draaien
- Druk [1](#) om de gewenste toestel te bevestigen

Indien er maar één toestel is aangesloten is er geen keuzemogelijkheid en staat er alleen WTW-toestel (*HRU-appliance*)

4 Beschrijving van de bediening: wijze van gebruik

Met de Brink Air Control kunt u de ventilatiestand verhogen en verlagen. Dit kunt u doen door een programma in te stellen. Indien het programma loopt kunt u dit tijdelijk overrulen.

4.1 Navigeren: algemene beschrijving

Navigeren door menu's

De Brink Air Control heeft menu's waar u doorheen kunt navigeren. Om te navigeren gebruikt u de instelknop [1](#). U scrollt door de menu's door de instelknop [1](#) te draaien [9B](#).

U kunt een geselecteerd menu-item openen door op de instelknop [1](#) te drukken [9A](#).

Terugkeren naar het hoofdscherm

Het hoofdscherm (zie [2](#)) is het startscherm van de Brink Air Control. U kunt altijd naar uw hoofdscherm terugkeren door een aantal keren op return [2](#) te drukken (zie [1](#)). Het aantal keren dat u op return moet drukken, hangt af van hoe diep u zich in het menu bevindt. U hoeft niet bang te zijn dat u te vaak op return drukt.

4.2 Een aan de Brink Air Control aangesloten apparaat selecteren

Indien meerdere apparaten aan de Brink Air Control aangesloten zijn, kunt u een keuze maken welk apparaat u met de Brink Air Control wilt regelen. Zie hiervoor paragraaf 3.2.4.

4.3 Weekprogramma's: P1, P2 en P3.

U kunt de regeling van de ventilatiestand programmeren in een weekprogramma. U heeft de keuze uit de programma's P1, P2 en P3.

Programma P1

Hiermee maakt u één dagprogramma dat geldt voor iedere dag van de week.

Programma P2

Hiermee maakt u twee dagprogramma's. Eén dagprogramma voor doordeweeks 'ma-vrij' en één dagprogramma voor het weekend 'za-zo'.

Programma P3

Hiermee maakt u zeven dagprogramma's. Voor iedere dag van de week afzonderlijk.

4.3.1 Standaard instellingen P1, P2 en P3

De Brink Air Control heeft standaard ingestelde weekprogramma's. Deze instellingen kunt u terugvinden in bijlage 2.

4.3.2 Een P1 programma maken (zie [1](#))

- Druk zo nodig meerdere malen op return [2](#) om in het hoofdscherm te komen
- Druk op 'Instellen en activeren klokprogramma' [3](#)
- Selecteer 'P1 Week' door [1](#) te draaien
- Druk op [1](#). 'P1 Week' opent

U heeft de keuze uit 'Periode 1', 'Periode 2', 'Periode 3', 'Periode 4', 'Periode 5' en 'Periode 6'. Iedere periode is een deel van de dag waarin u een ventilatiestand kunt instellen.

Om periode 1 in te stellen voert u de volgende handelingen uit:

- Selecteer 'Periode 1' door [1](#) te draaien
- Druk op [1](#), 'Periode 1' opent
- Selecteer 'Starttijd' door [1](#) te draaien

- Druk op **1**, 'Starttijd' opent
- Stel de Starttijd in door **1** te draaien.
U heeft een bereik tussen 3.00u en 2.59u



Wanneer in een periode de tijd zover wordt terug gedraaid dat er streepjes komen te staan dan wordt deze periode en de boven liggende periode gewist.

- Druk op **1** om de starttijd te bevestigen

Stel nu de ventilatiestand in voor periode 1.

Voer hiervoor de volgende handelingen uit:

- Selecteer 'Ventilatiestand' door **1** te draaien
- Druk op **1**, 'Ventilatiestand' opent
- Stel de ventilatiestand voor periode 1 in door **1** te draaien
- Druk op **1** om de ventilatiestand voor periode 1 te bevestigen

U heeft de ventilatiestand voor periode 1 ingesteld. U kunt periode 2 t/m 6 op dezelfde wijze instellen. Een periode eindigt wanneer een nieuwe periode begint.

4.3.3 Een P2 programma maken (zie **1**)

- Druk zo nodig meerdere malen op return **2** om in het hoofdscherm te komen
- Druk op 'Instellen en activeren klokprogramma' **3**
- Selecteer 'P2 Week/Weekend' door **1** te draaien
- Druk op **1**. 'P2 Week/Weekend' opent

U kunt kiezen tussen 'Week' en 'Weekend'. Bij 'Week' kunt u een dagprogramma instellen voor maandag t/m vrijdag. Bij 'Weekend' kunt u een dagprogramma voor zaterdag en zondag instellen.

Week

- Selecteer 'Week' door **1** te draaien
- Druk op **1**. 'Week' opent

(*) U heeft de keuze uit 'Periode 1', 'Periode 2', 'Periode 3', 'Periode 4', 'Periode 5' en 'Periode 6'. Iedere periode is een deel van de dag waarin u een ventilatiestand kunt instellen.

Om periode 1 in te stellen voert u de volgende handelingen uit:

- Selecteer 'Periode 1' door **1** te draaien
- Druk op **1**, 'Periode 1' opent
- Selecteer 'Starttijd' door **1** te draaien
- Druk op **1**, 'Starttijd' opent
- Stel de Starttijd in door **1** te draaien.
U heeft een bereik tussen 3.00u en 2.59u
- Druk op **1** om de starttijd te bevestigen

Stel nu de ventilatiestand in voor periode 1.

Voer hiervoor de volgende handelingen uit:

- Selecteer 'Ventilatiestand' door **1** te draaien
- Druk op **1**, 'Ventilatiestand' opent
- Stel de ventilatiestand voor periode 1 in door **1** te draaien
- Druk op **1** om het debiet voor periode 1 te bevestigen

U heeft de ventilatiestand voor periode 1 ingesteld. U kunt periode 2 t/m 6 op dezelfde wijze instellen. Een periode eindigt wanneer een nieuwe periode begint.

Weekend

- Volg de stappen van paragraaf 4.3.3, tot u de keuze heeft uit 'Week' en 'Weekend'
- Selecteer 'Weekend' door **1** te draaien
- Druk op **1**. 'Weekend' opent
- Vervolg de stappen uit paragraaf 4.3.3 bij (*)

4.3.4 Een P3 programma maken (zie **1**)

- Druk zo nodig meerdere malen op return **2** om in het hoofdscherm te komen
- Druk op 'Instellen en activeren klokprogramma' **3**
Selecteer 'P3 Dag' door **1** te draaien
- Druk op **1**. 'P3 Dag' opent

(*) U kunt kiezen uit de dagen tussen 'maandag' t/m 'zondag'. Om een dagprogramma voor maandag in te stellen voert u de volgende stappen uit:

- Selecteer 'maandag' door **1** te draaien
- Druk op **1**. 'maandag' opent

U heeft de keuze uit 'Periode 1', 'Periode 2', 'Periode 3', 'Periode 4', 'Periode 5' en 'Periode 6'. Iedere periode is een deel van de dag waarin u een ventilatiestand kunt instellen.

Om periode 1 in te stellen voert u de volgende handelingen uit:

- Selecteer 'Periode 1' door **1** te draaien
- Druk op **1**, 'Periode 1' opent
- Selecteer 'Starttijd' door **1** te draaien
- Druk op **1**, 'Starttijd' opent
- Stel de Starttijd in door **1** te draaien.
U heeft een bereik tussen 3.00u en 2.59u
- Druk op **1** om de starttijd te bevestigen

Stel nu de ventilatiestand in voor periode 1.

Voer hiervoor de volgende handelingen uit:

- Selecteer 'Ventilatiestand' door **1** te draaien
- Druk op **1**, 'Ventilatiestand' opent
- Stel de ventilatiestand voor periode 1 in door **1** te draaien
- Druk op **1** om de ventilatiestand voor periode 1 te bevestigen

U heeft de ventilatiestand voor periode 1 ingesteld. U kunt periode 2 t/m 6 op dezelfde wijze instellen. Een periode eindigt wanneer een nieuwe periode begint.

Indien u het dagprogramma voor maandag gemaakt heeft, kunt u hetzelfde doen voor de andere dagen van de week. Herhaal dan de stappen van paragraaf 4.3.4, maar kies na (*) in plaats van 'maandag' een andere dag.

4.4 Programmasoort (P1, P2, of P3) activeren

De Brink Air Control heeft drie soorten weekprogramma's P1, P2 en P3. U kunt de weekprogramma's zelf programmeren, zie voor meer informatie paragraaf 4.3.

Indien u één van de weekprogramma's wilt programmeren voert u de volgende handelingen uit (zie **1**):

- Druk zo nodig meerdere malen op return **2** om in het hoofdscherm te komen
- Druk op 'Instellen en activeren klokprogramma' **3**
- Selecteer 'Programma activeren' door **1** te draaien
- Druk op **1**. 'Programma activeren' opent

- Selecteer P1, P2 of P3 door ❶ te draaien
- Druk ❶ om P1, P2 of P3 te activeren

4.5 Programma tijdelijk overrulen

U kunt het programma tijdelijk overrulen. Hiervoor voert u de volgende handelingen uit (zie ❶):

- Druk zo nodig meerdere malen op return ❷ om in het hoofdscherm te komen
- Druk op 'Overbrugging klokprogramma' ❸
- Draai ❶ om tijdelijk de ventilatiestand in te stellen



Let op! Boven in uw scherm staat tot welke tijd de nieuw ingestelde ventilatiestand van toepassing is. Na deze tijd zal het programma weer worden ingeschakeld. Indien u het toestel overruled in de maximale stand, dan zal de overrule periode 30 minuten bedragen. Dit kunt u tevens ongedaan maken door op return ❷ te drukken.

4.6 Programma voor langere tijd overrulen

Indien u een programma heeft ingesteld, dan kunt u deze handmatig overrulen, bijvoorbeeld bij vakanties. Om het programma te overrulen voert u de volgende handelingen uit (zie ❶):

- Druk zo nodig meerdere malen op return ❷ om in het hoofdscherm te komen
- Druk op ❹. 'Handmatig' verschijnt in het display
- Draai ❶ om de ventilatiestand in te stellen

De handmatige stand overruled nu het programma. Indien u de handmatige stand ongedaan wilt maken, drukt u op return ❷. Return knop ❷ is pas te bedienen ca. 10 seconden na laatste instelling!

4.7 Waarde ventilatiestanden instellen

U kunt de waarde per ventilatiestand zelf instellen.

Voer hiervoor de volgende handelingen uit (zie ❶ & ❷):

- Druk zo nodig meerdere malen op return ❷ om in het hoofdscherm te komen
- Druk op ❶. 'Hoofdmenu (*main menu*)' opent
- Selecteer 'Installateur (*Installer*)' door ❶ te draaien
- Druk op ❶. 'Installateur (*Installer*)' opent
- Selecteer gewenste toestel door ❶ te draaien
- Druk ❶ om de gewenste toestel te bevestigen (of selecteer indien maar één toestel is aangesloten de keuze WTW-toestel)
- Selecteer 'Toestelinstellingen' door ❶ te draaien
- Druk op ❶. 'Toestelinstellingen' opent
- Selecteer 'Luchtdebiet - stand 0' door ❶ te draaien



Let op! Met 'Debiet 0' wordt ventilatiestand  bedoeld.

Met 'Debiet 1' wordt ventilatiestand  bedoeld.

Met 'Debiet 2' wordt ventilatiestand  bedoeld.

Met 'Debiet 3' wordt ventilatiestand  bedoeld.

- Stel 'Luchtdebiet - stand 0' in door aan ❶ te draaien
- Druk op ❶ om de ingestelde waarde voor 'Luchtdebiet - stand 0' te bevestigen

Debiet 1 t/m 3 kunt u op dezelfde wijze instellen als hierboven beschreven voor Luchtdebiet - stand 0.



Let op! Voor een hogere debietstand kunt u geen lagere waarde invoeren, dan de waarde van een lagere debietstand (Debiet 0 < Debiet 1 < Débito 2 < Debiet 3).

4.8 Instellingen opvragen

U kunt de actuele instellingen van de Brink Air Control opvragen.

- Druk hiervoor op ❶. (zie ❶ & ❷).
- Selecteer gewenste toestel door ❶ te draaien
- Druk ❶ om de gewenste toestel te bevestigen (of selecteer indien maar één toestel is aangesloten de keuze WTW-toestel)
- Selecteer 'Toestelinformatie (*Device information*)' door ❶ te draaien
- Druk op ❶. 'Toestelinformatie (*Device information*)' opent
- Bekijk gewenste informatie door ❶ te draaien



Let op! Via het Toestelinformatie menu kunt u de instellingen bekijken, maar niet wijzigen.

4.9 Fabrieksinstellingen aangesloten toestel

Op de Brink Air Control zit een toestel aangesloten. Het is mogelijk om de instellingen van dit toestel terug te zetten naar de fabrieksinstellingen. Voer hiervoor de volgende handelingen uit (zie ❶):

- Druk zo nodig meerdere malen op return ❷ om in het hoofdscherm te komen
- Druk op ❶. 'Hoofdmenu (*main menu*)' opent
- Selecteer 'Installateur (*Installer*)' door ❶ te draaien
- Druk op ❶. 'Installateur (*Installer*)' opent
- Selecteer 'Fabrieksinstelling (*Factory setting*)' door ❶ te draaien
- Druk op ❶. 'Fabrieksinstelling (*Factory setting*)' opent
- Kies optie 'ja (*yes*)' door ❶ te draaien
- Druk ❶ om de terug zetten naar fabrieksinstelling te bevestigen

Door selectie van fabrieksinstelling worden alle instellingen teruggezet naar de fabrieksinstelling. Ook worden dan alle storingsmeldingen gewist

5 Onderhoud

5.1 Algemeen onderhoud



Voorzichtig! Maak het scherm schoon met een zachte doek.



Voorzichtig! Breng nooit water en/of (schoonmaak) vloeistof op het scherm aan.

5.2 Filter reinigen of vervangen

5.2.1 Filtermelding

Wanneer de tekst 'FILTER' op het display van de Brink Air Control verschijnt (zie [8](#)), dienen de filters in het op de Brink Air Control aangesloten toestel te worden schoongemaakt of vervangen.

5.2.2 Filters uitnemen, reinigen of vervangen

Raadpleeg voor het uitnemen van de filters de handleiding van het aan de Brink Air Control aangesloten toestel.

5.2.3 Filtermelding resetten

Wanneer u het filter (of de filters) gereinigd of vervangen heeft, kunt u de filtermelding resetten. Houd hiervoor minimaal vijf seconden de instelknop toets [1](#) ingedrukt (zie [1](#) & [10](#)).

Druk zo nodig op return [2](#) om in het hoofdscherm te komen

De tekst filter op het display van de Brink Air Control verdwijnt.

6 Demontage



Waarschuwing! Het is niet toegestaan om zelf de Brink Air Control of onderdelen van de Brink Air Control te demonteren. Dit mag alleen gedaan worden door een door Brink Climate Systems erkende onderhoudsmonteur.

7 Reparatie



Waarschuwing! Het is niet toegestaan om zelf de Brink Air Control of onderdelen van de Brink Air Control open te maken of te repareren. Dit mag alleen gedaan worden door een door Brink Climate Systems erkende onderhoudsmonteur.

8 Milieu



Let op! De Brink Air Control mag niet worden verwijderd als ongesorteerd stedelijk afval, maar moet gescheiden worden ingezameld.



Let op! Informeer binnen uw regio naar de mogelijkheden om de Brink Air Control in te leveren bij beëindiging van het gebruik. Gooi elektrische apparaten en onderdelen niet weg, maar bekijk of (onderdelen van) de Brink Air Control ingeleverd, gerecycled of hergebruikt kunnen worden.

RoHS-naleving

Dit product voldoet aan richtlijn 2002/95/EC van het Europese Parlement en de Raad van 27 januari 2003 aangaande de beperking van het gebruik van bepaalde milieugevaarlijke stoffen in elektronische apparatuur (RoHS) en de aanpassingen van die richtlijn.

WEEE-kennisgeving

De WEEE-richtlijn (Waste Electrical and Electronic Equipment), die als Europese wet van kracht werd op 13 februari 2003, heeft geresulteerd in een belangrijke verandering in de behandeling van elektrische apparatuur aan het einde van hun gebruikscyclus. Het doel van deze richtlijn is ten eerste het voorkomen van elektrische apparatuur in het afval en bovendien het bevorderen van hergebruik, recycling en andere vormen van herstel van dergelijk afval teneinde de hoeveelheid afval te beperken.

Het WEEE-logo op een product of op de verpakking geeft aan dat dit product niet samen met het huishoudelijk afval mag worden afgevoerd of weggegooid. U dient al uw oude elektronische of elektrische apparatuur af te voeren via speciale verzamelpunten van dergelijk gevaarlijk afval. Afzonderlijke inzameling en correcte behandeling van oude elektronische en elektrische apparatuur helpt ons natuurlijke bronnen in stand te houden. Bovendien waarborgt de correcte recycling de veiligheid en gezondheid van de mens en zijn omgeving. Voor meer informatie over het verwerken van elektronische en elektrische apparaten, hergebruik en verzamelpunten, neemt u contact op met uw gemeente, uw plaatselijk milieubedrijf, de leverancier bij wie u het apparaat heeft gekocht of de fabrikant van het apparaat.



WEEE logo

Inleveren en recycling

Informeer binnen uw regio naar de mogelijkheden om de Brink Air Control in te leveren bij beëindiging van het gebruik. Gooi elektrische apparaten en onderdelen niet weg, maar bekijk of (onderdelen van) de Brink Air Control ingeleverd, gerecycled of hergebruikt kunnen worden.

9 Probleemoplossing en garantie

9.1 Probleemoplossing

Zie de installatievoorschriften van het aan de Brink Air Control aangesloten toestel voor een probleemoplossing voor het op de Brink Air Control aangegeven foutmelding.

9.2 Garantie

De Brink Air Control is door Brink Climate Systems met zorg vervaardigd en volgens hoge kwaliteitsnormen. Het functioneren van de Brink Air Control is gegarandeerd voor een periode van twaalf maanden vanaf het moment van levering. Deze garantie wordt verleend conform de Algemene Voorwaarden van Brink Climate Systems. U kunt deze vinden op <http://www.brinkclimatesystems.nl/>.

Wilt u aanspraak doen op garantie?

Dan moet u dat schriftelijk kenbaar maken via:
Brink Climate Systems B.V.
Wethouder Wassebaliestraat 8
7951 SN Staphorst
Nederland

In geval van onjuist of onoordeelkundig gebruik van de Brink Air Control en het niet opvolgen van de gebruiksaanwijzingen in deze gebruikershandleiding, vervalt uw recht op garantie.



Waarschuwing! Het is niet toegestaan wijzigingen in de hardware of software van de Brink Air Control aan te brengen. Dit kan effect hebben op het goed functioneren van de Brink Air Control en in dat geval vervallen alle garanties.



Waarschuwing! Het is niet toegestaan om zelf de Brink Air Control of onderdelen van de Brink Air Control open te maken of te repareren. In dat geval vervallen garanties.

Bijlage 1 Standaard instellingen weekprogramma's

P1

Week (maandag tot en met zondag)

Periode	Starttijd	Ventilatiestand
1	07:00	
2	08:00	
3	17:00	
4	22:00	
5	Niet ingesteld	
6	Niet ingesteld	

P2

Week (maandag tot en met vrijdag)

Periode	Starttijd	Ventilatiestand
1	07:00	
2	08:00	
3	17:00	

4	22:00	
5 / 6	Niet ingesteld	

Weekend (zaterdag en zondag)

Periode	Starttijd	Ventilatiestand
1	08:00	
2	23:00	
3 / 4 / 5 / 6	Niet ingesteld	

P3

Maandag

Periode	Starttijd	Ventilatiestand
1	07:00	
2	08:00	
3	17:00	
4	22:00	
5 / 6	Niet ingesteld	

Dinsdag (hetzelfde als maandag)

Woensdag (hetzelfde als maandag)

Donderdag (hetzelfde als maandag)

Vrijdag (hetzelfde als maandag)

Zaterdag (hetzelfde als maandag)

Zondag (hetzelfde als maandag)

Inhaltsverzeichnis

Gebrauchsanweisung	23
Einleitung	23
I Beschreibung Brink Air Control	23
II Verwendete Symbole	24
1 Technische Spezifikationen	24
1.1 Allgemeine Produktspezifikationen	24
1.2 Umgebungseinflüsse	24
1.3 Übersicht Bedienungsgorgane	24
1.4 Übersicht Displaywiedergabe Hauptmenü	24
1.5 Lüftungspositionen	24
2 Vorsorgemaßnahmen und Sicherheitsinstruktionen	24
2.1 Generelle Anmerkung	24
2.2 Beim Platzieren	25
2.3 Bei der Verwendung	25
2.4 Bei der Wartung	25
2.5 Für die Umwelt	25
3 Montage und Installation (durch einen Installateur zu verrichten)	25
3.1 Montage	25
3.1.1 Das Bedienungsmodul von der Wandkonsole abkoppeln	25
3.1.2 Elektrischer Anschluss	25
3.1.3 Die Wandkonsole montieren	25
3.1.4 Das Bedienungsmodul in die Wandkonsole zurücksetzen	25
3.2 Installation	25
3.2.1 Sprache einstellen	25
3.2.2 Zeit einstellen	26
3.2.3 Datum einstellen	26
3.2.4 Ein an die Brink Air Control angeschlossenes Gerät wählen	26
4 Beschreibung der Bedienung: Verwendungsweise	26
4.1 Navigieren: allgemeine Beschreibung	26
4.2 Ein an die Brink Air Control angeschlossenes Gerät wählen	26
4.3 Wochenprogramme: P1, P2 und P3	26
4.3.1 Standardeinstellungen P1, P2 und P3	26
4.3.2 Ein P1 Programm erstellen	26
4.3.3 Ein P2 Programm erstellen	27
4.3.4 Ein P3 Programm erstellen	27
4.4 Programmart (P1, P2 oder P3) aktivieren	28
4.5 Programm zeitlich überbrücken	28
4.6 Programm für längere Zeit überbrücken	28
4.7 Wert der Lüftungspositionen einstellen	28
4.8 Einstellungen abfragen	28
4.9 Werkseinstellungen des angeschlossenen Geräts	28
5 Wartung	29
5.1 Allgemeine Wartung	29
5.2 Filter reinigen oder ersetzen	29
5.2.1 Filtermeldung	29

5.2.2 Filter herausnehmen, reinigen oder ersetzen	29
5.2.3 Filtermeldung zurücksetzen	29

6 Demontage	29
--------------------	-----------

7 Reparatur	29
--------------------	-----------

8 Umwelt	29
-----------------	-----------

9 Problemlösung und Garantie	29
-------------------------------------	-----------

9.1 Problemlösung	29
-------------------	----

9.2 Garantie	30
--------------	----

Anhang 1

Standardeinstellungen der Wochenprogramme	30
--	-----------

Gebrauchsanweisung

Werter Kunde,

Vielen Dank für den Kauf der Brink Air Control. Diese Gebrauchsanweisung enthält alle erforderlichen Informationen, um Sie schnell mit dem Produkt vertraut zu machen. Wir möchten Sie freundlich bitten, diese Information sorgfältig zu lesen, bevor Sie mit dem Produkt arbeiten.

Dieses Handbuch dient dem Installateur und dem Endnutzer der Brink Air Control. Über das Inhaltsverzeichnis finden Sie die notwendigen Informationen in der Gebrauchsanweisung.

Dies ist die erweiterte Gebrauchsanweisung. Neben dieser Gebrauchsanweisung ist auch ein Quick Start Guide verfügbar.

Bewahren Sie diese Gebrauchsanweisung gut auf!

Für weitere Informationen oder zum Bestellen von Gebrauchsanweisungen kontaktieren Sie bitte:

Brink Climate Systems B.V.
Wethouder Wassebaliestraat 8
7951 SN Staphorst
Niederlande

Tel: +31 522 46 99 44
Fax: +31 522 46 94 00
E-mail: info@brinkclimatesystems.com
[www: www.brinkclimatesystems.com](http://www.brinkclimatesystems.com)

Einleitung

I Beschreibung der Brink Air Control

Beabsichtigte und unbeabsichtigte Nutzung

Die Brink Air Control muss in Kombination mit Produkten verwendet werden, die hierfür durch Brink Climate Systems für tauglich erklärt worden sind. Brink Climate Systems kann für eventuelle Schäden nicht zur Verantwortung gezogen werden, die durch unzuweckmäßigen, verkehrten oder unvernünftigen Gebrauch zustande gekommen sind. Es ist wichtig, diese Gebrauchsanweisung vollständig zu verstehen.

Funktionsweise mit anderen Geräten

Die Brink Air Control ist mit anderen Geräten verbunden. Die gute Funktion der Brink Air Control hängt auch von der Funktion dieser Geräte ab. Um die Brink Air Control verwenden zu können, ist die Existenz dieser Geräte und deren gute Funktion erforderlich.

II Verwendete Symbole

 **Warnung!** Der Nutzer kann sich selbst (ernsthaft) verletzen oder das Produkt stark beschädigen. Eine Warnung deutet auf die Möglichkeit hin, dass der Nutzer oder das Produkt zu Schaden kommen, wenn der Nutzer die Verfahren nicht sorgfältig ausführt.

 **Vorsicht!** Das Produkt kann in Gefahr geraten. "Vorsichtig" deutet auf die Möglichkeit hin, dass das Produkt zu Schaden kommt, wenn der Nutzer die Verfahren nicht sorgfältig ausführt.

 **Achtung!** Eine Anmerkung mit ergänzenden Informationen für den Nutzer. Eine Anmerkung macht den Nutzer auf evtl. Probleme aufmerksam.

1 Technische Spezifikationen

1.1 Allgemeine Produktspezifikationen

Produktbeschreibung

Name: Brink Air Control
Modell/Typ: Brink Climate Systems

Technische Produktspezifikationen

Spannung: 15 bis 24 Volt
Stromverbrauch: 1,5 Watt
Schutzklasse: IP30
Laufreserve: > 48 Stunden

Umgebungsbedingungen

Umgebungstemperatur: 0 °C bis 50 °C
Lagertemperatur: -20 °C bis 60 °C
Luftfeuchtigkeit: 10% bis 90%
Weiteres: Nur für die Innennutzung

1.2 Umgebungseinflüsse

Zur Sicherung einer guten Funktion muss die Brink Air Control in einem Raum mit den korrekten Umgebungsbedingungen platziert und verwendet werden. Die Brink Air Control darf nur in Innenräumen aufgehängt werden, jedoch nicht in der Nähe einer Wärmequelle, einer Heizung, im Zug oder in einer feuchten Umgebung. Die Brink Air Control darf auch nicht direkter Wärmestrahlung (Sonnenlicht) ausgesetzt werden. Die Brink Air Control darf auch nicht in der Nähe von magnetischen Feldern aufgehängt werden. Dies kann den internen Komponenten Schaden zufügen.

1.3 Übersicht Bedienungsorgane **1**

Die Brink Air Control ist mit einigen Tasten versehen, mit denen das Gerät bedient werden kann:

- 1 Einstellknopf
- 2 Zurück-Taste
- 3 Einstellen & aktivieren Zeitprogramm
- 4 Taste für die manuelle Bedienung
- 5 Überbrückung des Zeitprogramms

1.4 Übersicht Displaywiedergabe Hauptmenü **2**

- 1 Indikator des Lüftungsmodus
- 2 Ebus-Indikator
- 3 Lüftungs-Indikator
- 4 Störungssymbol
- 5 Filtermeldung
- 6 Aktueller Zeitblock
- 7 Aktueller Zeit
- 8 Akt. Datum (Tag/Monat/Jahr)

1.5 Lüftungspositionen **3**

Die Brink Air Control verfügt über vier Lüftungspositionen. Sie können selbst einen Lüftungsmodus aktivieren (weitere Informationen, siehe Kapitel 4). Der Wert jedes Lüftungsmodus kann von Ihnen selbst angepasst werden (weitere Informationen, siehe Punkt 4.7).

Sie können die Einstellwerte abfragen, im das Geräteinformation Menü (siehe **1** und Punkt 4.8).

2 Vorsorgemaßnahmen und Sicherheitsinstruktionen

2.1 Generelle Anmerkung

 **Warnung!** Die Installations- und Montagearbeiten, die erforderlich sind, um Ihre Brink Air Control in Betrieb zu nehmen, müssen durch einen von Brink Climate Systems anerkannten Installateur durchgeführt werden.

 **Warnung!** Trennen Sie sofort den Strom von Ihrer Brink Air Control ab, indem Sie den Stecker des angeschlossenen Gerätes aus der Steckdose abziehen, wenn:

- Teile der Brink Air Control offenliegen, durchbohrt wurden oder hart gefallen sind;
- Das Stromversorgungskabel beschädigt ist;
- Der Bildschirm gesprungen oder gebrochen ist.

Kontaktieren Sie danach Brink Climate Systems oder Ihren Lieferanten.

 **Achtung!** Verwenden Sie niemals andere Teile als Originalteile.

 **Achtung!** Verwenden Sie die Brink Air Control nur im Innenbereich bei Temperaturen zwischen 0 °C und 50°C und bei einer relativen Luftfeuchtigkeit zwischen 10% und 90%.

 **Achtung!** Wenn die Brink Air Control kaputt geht oder die Werkseinstellungen zurückgesetzt worden sind, gehen alle Einstellungen (außer der Filtermeldung) verloren. Es ist kein Backup verfügbar.

2.2 Beim Platzieren



Achtung! Montage und Installation müssen durch einen von Brink Climate Systems anerkannten Installateur ausgeführt werden. Berücksichtigen Sie bei der Platzierung folgende Anforderungen:

- Die Brink Air Control von Brink muss auf einer Höhe von ca. 1,65 m über dem Boden platziert werden;
- Die Brink Air Control von Brink darf nicht abgedeckt werden, z.B. durch eine Gardine oder einen Schrank;
- Die Umgebungsbedingungen finden Sie unter Punkt 1.2.

2.3 Bei der Verwendung



Achtung! Einstellungen, die nicht in diesen Gebrauchsanweisungen beschrieben sind, gelten für von Brink Climate Systems anerkannte Installateure. Verändern Sie diese nicht selbst.

2.4 Bei der Wartung



Vorsicht! Reinigen Sie den Bildschirm mit einem weichen Tuch



Vorsicht! Verwenden Sie niemals Wasser oder flüssige Reinigungsmittel zum Reinigen des Bildschirms.

2.5 Für die Umwelt



Achtung! Die Brink Air Control darf nicht als unsortierter städtischer Abfall entsorgt werden, sondern muss separat eingesammelt werden.



Achtung! Informieren Sie sich in Ihrer Region nach den Möglichkeiten, die Brink Air Control nach der Außerbetriebnahme abzugeben. Werfen Sie elektrische Geräte und deren Teile nicht weg, informieren Sie sich, ob (Teile der) Brink Air Control abgegeben, recycelt oder wiederverwendet werden können.

3 Montage und Installation (durch einen Installateur zu verrichten)

Montage und Installation müssen durch einen von Brink Climate Systems anerkannten Installateur ausgeführt werden.

3.1 Montage

Um die Brink Air Control zu montieren, müssen sie die unter Punkt 3.1.1 bis 3.1.4 angeführten Schritte befolgen.

3.1.1 Das Bedienmodul von der Wandkonsole abkoppeln

Koppeln Sie das Bedienmodul von der Wandkonsole ab. Führen Sie hierfür Folgendes durch [4](#):

- Das Bedienmodul über die beiden Führungsprofile an der Wandkonsole hochschieben, bis das Bedienmodul abgenommen werden kann.

3.1.2 Elektrischer Anschluss

Um die Brink Air Control elektrisch anzuschließen, führen Sie

Folgendes durch (siehe [5](#)):

- Führen Sie das zweiadrige Kabel (vom anzuschließenden Gerät) über die Öffnung an der Rückseite der Wandkonsole durch
- Kontrollieren Sie, ob die Enden der Kabel auf korrekte Weise freigelegt worden sind. Ist dies nicht der Fall, führen Sie dies durch
- Schrauben Sie das Kabel an Klemmenabschnitt Nr. 1 und Nr. 2 fest. Weitere Informationen zum korrekten Anschluss finden Sie in der Installationsanweisung des anzuschließenden Geräts.

3.1.3 Die Wandkonsole montieren

Die Wandkonsole kann auf einem Einbaukasten (Ø 55 mm) befestigt oder direkt mit Schrauben und Dübeln an der Wand montiert werden.

- Schrauben Sie die Wandkonsole an der richtigen Position an die Wand. Nutzen Sie hierfür die Standardbefestigungslöcher in der Wandkonsole (siehe [6](#))



Achtung! Weitere Informationen zur Platzierung der Brink Air Control finden Sie unter Punkt 2.2.

3.1.4 Das Bedienmodul in die Wandkonsole zurücksetzen

Setzen Sie das Bedienmodul wieder in die an der Wand montierte Wandkonsole ein. Führen Sie hierfür Folgendes durch (siehe [7](#)):

- Das Bedienmodul über die beiden Führungsprofile herunterschieben; bitte achten Sie darauf, dass die Führungstreifen der Wandkonsole ordnungsgemäß in der entsprechenden Aussparung des Bedienmoduls einrasten



Achtung! Das Bedienmodul muss in der Wandkonsole einklicken. Nur dann ist eine gute elektrische Verbindung zustande gekommen.

3.2 Installation

3.2.1 Sprache einstellen

Sie können die Sprache zur Wiedergabe der Menüs einstellen. Führen Sie zur Einstellung der Sprache Folgendes durch (siehe [1](#) [9](#) & [12](#)):

- Drücken Sie bei Bedarf mehrmals auf zurück [2](#), um ins Hauptbildschirm (*Main screen*) zu gelangen
- Drücken Sie auf [1](#). 'Hauptmenü (*Main menu*)' öffnet sich
- Wählen Sie 'Grundeinstellungen (*Basic settings*)', indem Sie [1](#) drehen
- Drücken Sie auf [1](#). 'Grundeinstellungen (*Basic settings*)' öffnet sich
- Wählen Sie 'Sprache (*Language*)', indem Sie [1](#) drehen
- Wählen Sie eine Sprache, indem Sie [1](#) drehen
- Drücken Sie auf [1](#), um die gewählte Sprache einzustellen
- Drücken Sie bei Bedarf mehrmals auf zurück [2](#), um ins Hauptbildschirm (*Main screen*) zu gelangen



Achtung! Wenn die Brink Air Control auf eine andere Sprache als Deutsch eingestellt ist, stimmen die Namen der beschriebenen Menüpunkte nicht mit den Menüpunkten dieser Gebrauchsanweisung überein.

3.2.2 Zeit einstellen

Sie können die Zeit einstellen. Die Zeit wird im Hauptmenü angezeigt. Die Brink Air Control verfügt nur über eine 24 Stunden Wiedergabe. Um die Zeit einzustellen, müssen Sie Folgendes durchführen (siehe [1](#), [9](#) & [12](#)):

- Drücken Sie bei Bedarf mehrmals auf zurück [2](#), um ins Hauptbildschirm (*Main screen*) zu gelangen
- Drücken Sie auf [1](#). 'Hauptmenü (*Main menu*)' öffnet sich
- Wählen Sie 'Grundeinstellungen (*Basic settings*)', indem Sie [1](#) drehen
- Drücken Sie auf [1](#). 'Grundeinstellungen (*Basic settings*)' öffnet sich
- Wählen Sie 'Zeit (*Clock*)', indem Sie [1](#) drehen
- Drücken Sie auf [1](#). 'Zeit (*Clock*)' öffnet sich
- Zeit ändern, indem Sie [1](#) drehen
- Drücken Sie auf [1](#), um die Zeit zu bestätigen
- Wiederholen Sie die o.a. Schritte zur Einstellung der Minuten und Sekunden

Drücken Sie bei Bedarf mehrmals auf zurück [2](#), um ins Hauptbildschirm (*Main screen*) zu gelangen

3.2.3 Datum einstellen

Sie können das Datum einstellen. Das Datum wird im Hauptmenü angezeigt. Zur Einstellung des Datums führen Sie Folgendes durch (siehe [1](#), [9](#) & [12](#)):

- Drücken Sie bei Bedarf mehrmals auf zurück [2](#), um ins Hauptbildschirm (*Main screen*) zu gelangen
- Drücken Sie auf [1](#). 'Hauptmenü (*Main menu*)' öffnet sich
- Wählen Sie 'Grundeinstellungen (*Basic settings*)', indem Sie [1](#) drehen
- Drücken Sie auf [1](#). 'Grundeinstellungen (*Basic settings*)' öffnet sich
- Wählen Sie 'Datum (*Date*)', indem Sie [1](#) drehen
- Drücken Sie auf [1](#). 'Datum (*Date*)' öffnet sich
- Ändern Sie den Tag durch Drehen
- Drücken Sie auf [1](#), um den Tag zu bestätigen
- Wiederholen Sie die o.a. Schritte für Monat und Jahreszahl.
- Drücken Sie bei Bedarf mehrmals auf zurück [2](#), um ins Hauptbildschirm (*Main screen*) zu gelangen

3.2.4 Ein an die Brink Air Control angeschlossenes Gerät wählen

Wenn mehrere Geräte an die Brink Air Control angeschlossen sind, können Sie wählen, welches Gerät Sie vom Brink Air Control regeln lassen möchten (siehe [1](#) & [13](#)).

- Drücken Sie bei Bedarf mehrmals auf zurück [2](#), um ins Hauptbildschirm (*Main screen*) zu gelangen
- Drücken Sie auf [1](#). 'Hauptmenü (*Main menu*)' öffnet sich
- Wählen Sie 'Installateur (*Installer*)', indem Sie [1](#) drehen
- Drücken Sie auf [1](#). 'Installateur (*Installer*)' öffnet sich
- Zeit ändern, indem Sie [1](#) drehen
- Durch Drehen von [1](#) das gewünschte Gerät auswählen
- Auf [1](#) drücken, um das gewünschte Gerät zu übernehmen

Ist nur ein einziges Gerät angeschlossen, gibt es keine Auswahlmöglichkeit und wird nur WRG-Gerät angezeigt (*HRU-appliance*)

4 Beschreibung der Bedienung: Verwendungsweise

Mit der Brink Air Control können Sie den Lüftungsmodus

erhöhen und senken. Dies können Sie tun, indem Sie ein Programm einstellen. Wenn ein Programm läuft, können Sie dies zeitlich überbrücken.

4.1 Navigieren: allgemeine Beschreibung

Durch die Menüs navigieren

Die Brink Air Control verfügt über Menüs, durch die Sie navigieren können. Zum Navigieren benötigen Sie die Einstellknopf [1](#). Sie scrollen durch die Menüs, indem Sie an der Einstellknopf drehen [9B](#). Sie können einen gewählten Menüpunkt öffnen, indem Sie die Einstellknopf drücken [9A](#).

Zum Hauptmenü zurückkehren

Das Hauptmenü (siehe [2](#)) ist die Startseite der Brink Air Control Sie gelangen immer zum Hauptmenü, indem Sie mehrmals auf zurück [2](#) drücken (siehe [1](#)). Wie oft Sie auf zurück drücken müssen, hängt davon ab, wie tief Sie sich im Menü befinden. Sie brauchen keine Angst zu haben, zu oft auf zurück zu drücken.

4.2 Ein an die Brink Air Control angeschlossenes Gerät wählen

Wenn mehrere Geräte an die Brink Air Control angeschlossen sind, können Sie wählen, welches Gerät Sie vom Brink Air Control regeln lassen möchten. (siehe Punkt 3.2.4).

4.3 Wochenprogramme: P1, P2 und P3.

Sie können die Regelung des Lüftungsmodus in einem Wochenprogramm programmieren. Sie können zwischen den Programmen P1, P2 und P3 wählen.

Programm P1

Hiermit erstellen Sie ein Tagesprogramm, das an jedem Wochentag gilt.

Programm P2

Hiermit erstellen Sie zwei Programme. Ein Tagesprogramm für die Werkzeuge 'Mo-Fr' und ein Tagesprogramm für das Wochenende 'Sa-So'.

Programm P3

Hiermit erstellen Sie sieben Tagesprogramme, eines für jeden Wochentag.

4.3.1 Standardeinstellungen P1, P2 und P3

Die Brink Air Control hat standardmäßig eingestellte Wochenprogramme. Diese finden Sie in Anhang 2.

4.3.2 Ein P1 Programm erstellen (siehe [1](#))

- Drücken Sie bei Bedarf mehrmals auf zurück [2](#), um ins Hauptmenü zu gelangen
- Drücken Sie auf [3](#). 'Einstellen & aktivieren Zeitprogramm' öffnet sich
- Wählen Sie 'P1: Woche', indem Sie [1](#) drehen
- Drücken Sie auf [1](#), 'P1: Woche' öffnet sich

Sie haben die Wahl zwischen 'Periode 1', 'Periode 2', 'Periode 3', 'Periode 4', 'Periode 5' und 'Periode 6'. Jede Periode ist ein Teil des Tages, für den Sie den Lüftungsmodus einstellen können.

Um Periode 1 einzustellen, führen Sie Folgendes durch:

- Wählen Sie 'Periode 1', indem Sie ❶ drehen
- Drücken Sie auf ❶, 'Periode 1' öffnet sich
- Wählen Sie 'Startzeit', indem Sie ❶ drehen
- Drücken Sie auf ❶, 'Startzeit' öffnet sich
- Startzeit einstellen, indem Sie ❶ drehen.
Sie haben einen Bereich zwischen 3.00 und 2.59 Uhr



Wenn in einer Periode die Zeit so weit zurückgedreht wird, dass Striche angezeigt werden, werden diese und die vorangehende Periode gelöscht.

- Drücken Sie auf ❶, um die Startzeit zu bestätigen

Stellen Sie jetzt den Lüftungsstand für Periode 1 ein.

Führen Sie hierfür Folgendes durch:

- Wählen Sie 'Lüftung', indem Sie ❶ drehen
- Drücken Sie auf ❶, 'Lüftung' öffnet sich
- Lüftungsmodus für Periode 1 wählen, indem Sie ❶ drehen
- Drücken Sie auf ❶, um den Lüftungsmodus für Periode 1 zu bestätigen

Sie haben den Lüftungsmodus für Periode 1 eingestellt. Sie können Periode 2-6 auf gleiche Weise einstellen. Eine Periode endet immer, wenn eine neue Periode beginnt.

4.3.3 Ein P2 Programm erstellen (siehe ❶)

- Drücken Sie bei Bedarf mehrmals auf zurück ❷, um ins Hauptmenü zu gelangen
- Drücken Sie auf ❸. 'Einstellen & aktivieren Zeitprogramm' öffnet sich
- Wählen Sie 'P2: Woche/Wochenende', indem Sie ❶ drehen
- Drücken Sie auf ❶, 'P2: Woche/Wochenende' öffnet sich

Sie können wählen zwischen 'Woche' und 'Wochenende'. Bei 'Woche' können Sie ein Tagesprogramm für Montag-Freitag einstellen. Bei 'Wochenende' können Sie ein Tagesprogramm für Samstag und Sonntag einstellen.

Woche

- Wählen Sie 'Woche' indem Sie ❶ drehen
- Drücken Sie auf ❶. 'Woche' öffnet sich

(*) Sie haben die Wahl aus 'Periode 1', 'Periode 2', 'Periode 3', 'Periode 4', 'Periode 5' und 'Periode 6'. Jede Periode ist ein Teil des Tages, für den Sie den Lüftungsmodus einstellen können.

Um Periode 1 einzustellen, führen Sie Folgendes durch:

- Wählen Sie 'Periode 1', indem Sie ❶ drehen
- Drücken Sie auf ❶, 'Periode 1' öffnet sich
- Wählen Sie 'Startzeit', indem Sie ❶ drehen
- Drücken Sie auf ❶, 'Startzeit' öffnet sich
- Startzeit einstellen, indem Sie ❶ drehen.
Sie haben einen Bereich zwischen 3.00 und 2.59 Uhr
- Drücken Sie auf ❶, um die Startzeit zu bestätigen

Stellen Sie jetzt den Lüftungsstand für Periode 1 ein.

Führen Sie hierfür Folgendes durch:

- Wählen Sie 'Lüftungsstufe' indem Sie ❶ drehen
- Drücken Sie auf ❶, 'Lüftungsstufe' öffnet sich
- Stellen Sie den Lüftungsmodus für Periode 1 ein, indem Sie ❶ drehen
- Drücken Sie auf ❶, um die Stufe für Periode 1 zu bestätigen

Sie haben den Lüftungsmodus für Periode 1 eingestellt. Sie können Periode 2-6 auf gleiche Weise einstellen. Eine Periode endet immer, wenn eine neue Periode beginnt.

Wochenende

- Befolgen Sie die Schritte aus Punkt 4.3.3, bis Sie die Wahl haben zwischen 'Woche' und 'Wochenende'
- Wählen Sie 'Wochenende' indem Sie ❶ drehen
- Drücken Sie auf ❶. 'Wochenende' öffnet sich
- Befolgen Sie die Schritte aus Punkt 4.3.3 bei (*)

4.3.4 Ein P3 Programm erstellen (siehe ❶)

- Drücken Sie bei Bedarf mehrmals auf zurück ❷, um ins Hauptbildschirm zu gelangen
- Drücken Sie auf ❸. 'Einstellen & aktivieren Zeitprogramm' öffnet sich
- Wählen Sie 'P3: Tag', indem Sie ❶ drehen
- Drücken Sie auf ❶, 'P3: Tag' öffnet sich

(*) Sie können einen Tag zwischen 'Montag - Sonntag' wählen. Um ein Tagesprogramm für Montag einzustellen, führen Sie folgende Schritte durch:

- Wählen Sie 'Montag', indem Sie ❶ drehen
- Drücken Sie auf ❶. 'Montag' öffnet sich

Sie haben die Wahl zwischen 'Periode 1', 'Periode 2', 'Periode 3', 'Periode 4', 'Periode 5' und 'Periode 6'. Jede Periode ist ein Teil des Tages, für den Sie den Lüftungsmodus einstellen können.

Um Periode 1 einzustellen, führen Sie Folgendes durch:

- Wählen Sie 'Periode 1', indem Sie ❶ drehen
- Drücken Sie auf ❶, 'Periode 1' öffnet sich
- Wählen Sie 'Startzeit', indem Sie ❶ drehen
- Drücken Sie auf ❶, 'Startzeit' öffnet sich
- Startzeit einstellen, indem Sie ❶ drehen.
Sie haben einen Bereich zwischen 3.00 und 2.59 Uhr
- Drücken Sie auf ❶, um die Startzeit zu bestätigen

Stellen Sie jetzt den Lüftungsstand für Periode 1 ein.

Führen Sie hierfür Folgendes durch:

- Wählen Sie 'Lüftung' indem Sie ❶ drehen
- Drücken Sie auf ❶, 'Lüftung' öffnet sich
- Stellen Sie den Lüftungsmodus für Periode 1 ein, indem Sie ❶ drehen
- Drücken Sie auf ❶, um den Lüftungsmodus für Periode 1 zu bestätigen

Sie haben den Lüftungsmodus für Periode 1 eingestellt. Sie können Periode 2-6 auf gleiche Weise einstellen. Eine Periode endet immer, wenn eine neue Periode beginnt.

Wenn Sie das Tagesprogramm für Montag eingestellt haben, können Sie dasselbe für die anderen Wochentage tun.

Wiederholen Sie dann die Schritte ab Punkt 4.3.4, aber wählen Sie nach (*) anstelle von 'Montag' einen anderen Tag.

4.4 Programmart (P1, P2, oder P3) aktivieren

Die Brink Air Control verfügt über drei Arten von Wochenprogrammen P1, P2 und P3. Sie können die Wochenprogramme selbst programmieren, weitere Informationen hierzu finden Sie unter Punkt 4.3.

Wenn Sie eines der Wochenprogramme programmieren möchten, führen Sie Folgendes durch (siehe **1**):

- Drücken Sie bei Bedarf mehrmals auf zurück **2**, um ins Hauptbildschirm zu gelangen
- Drücken Sie auf **3**. 'Einstellen & aktivieren Zeitprogramm' öffnet sich
- Wählen Sie 'Programmauswahl' indem Sie **1** drehen
- Drücken Sie auf **1**. 'Programmauswahl' öffnet sich
- Wählen Sie P1, P2 oder P3 indem Sie **1** drehen
- Drücken Sie auf **1**, um P1, P2 oder P3 zu aktivieren

4.5 Programm zeitlich überbrücken

Sie können das Programm zeitlich überbrücken. Hierfür führen Sie Folgendes durch (siehe **1**):

- Drücken Sie bei Bedarf mehrmals auf zurück **2**, um ins Hauptmenü zu gelangen.

Drehen Sie **1**, um den Lüftungsmodus vorübergehend einzustellen.

Achtung! Oben auf dem Display steht, bis zu welcher Zeit der neu eingestellte Lüftungsmodus gilt. Nach dieser Zeit wird das Programm wieder eingeschaltet. Wenn Sie das Gerät in der maximalen Position überbrückt haben, dauert die Überbrückungsperiode 30 Minuten. Dies können Sie auch rückgängig machen, indem Sie auf zurück **2** drücken.

4.6 Programm für längere Zeit überbrücken

Wenn Sie ein Programm eingestellt haben, können Sie dieses manuell überbrücken, z.B. in den Ferien. Um das Programm zu überbrücken, führen Sie Folgendes durch (siehe **1**):

- Drücken Sie bei Bedarf mehrmals auf zurück **2**, um ins Hauptmenü zu gelangen
- Drücken Sie auf **4**. 'Handbetrieb' erscheint auf dem Display
- Drücken Sie auf **1**, um den Lüftungsmodus einzustellen

Der manuelle Modus überbrückt jetzt das Programm. Wenn Sie den manuellen Modus aufheben möchten, drücken Sie auf zurück **2**. Die Return-Taste **2** lässt sich erst ca. 10 Sekunden nach der letzten Einstellung bedienen!

4.7 Wert der Lüftungspositionen einstellen

Sie können den Wert der Lüftungspositionen selbst einstellen. Führen Sie hierfür Folgendes durch (siehe **1** & **13**):

- Drücken Sie bei Bedarf mehrmals auf zurück **2**, um ins Hauptmenü zu gelangen
- Drücken Sie auf **1**. 'Hauptmenü (main menu)' öffnet sich
- Wählen Sie 'Installateur (Installer)' indem Sie **1** drehen
- Drücken Sie auf **1**. 'Installateur (Installer)' öffnet sich
- Durch Drehen von **1** das gewünschte Gerät auswählen

- Auf **1** drücken, um das gewünschte Gerät zu übernehmen (bzw. wenn nur ein einziges Gerät angeschlossen ist, die Auswahl WRG-Gerät übernehmen)
- Wählen Sie 'Geräteinstellungen' indem Sie **1** drehen
- Drücken Sie auf **1**. 'Geräteinstellungen' öffnet sich

Wählen Sie 'Stufe 0' indem Sie **1** drehen

Achtung! Mit 'Stufe 0' ist Lüftung  gemeint.

Mit 'Stufe 1' ist Lüftungsmodus  gemeint.

Mit 'Stufe 2' ist Lüftungsmodus  gemeint.

Mit 'Stufe 3' ist Lüftungsmodus  gemeint.

- Stufe 0 einstellen, indem Sie **1** drehen
- Drücken Sie auf **1**, um den eingestellten Wert für Stufe 0 zu bestätigen

Stufe 1-3 können sie gleichermaßen einstellen, wie oben unter Stufe 0 beschrieben.

Achtung! Für einen höheren Stufenzustand können Sie keinen niedrigeren Wert eingeben, als den Wert eines niedrigeren Stufenzustands (Stufe 0 < Stufe 1 < Stufe 2 < Stufe 3).

4.8 Einstellungen abfragen

Sie können die aktuellen Einstellungen der Brink Air Control abfragen.

- Drücken Sie bei Bedarf mehrmals auf zurück **2**, um ins Hauptbildschirm (Main screen) zu gelangen
- Drücken Sie auf **1**. 'Hauptmenü (Main menu)' öffnet sich
- Wählen Sie 'Geräteinformation (Device information)' indem Sie **1** drehen
- Durch Drehen von **1** das gewünschte Gerät auswählen
- Auf **1** drücken, um das gewünschte Gerät zu übernehmen (bzw. wenn nur ein einziges Gerät angeschlossen ist, die Auswahl WRG-Gerät übernehmen)
- Wählen Sie 'WRG-Gerät' indem Sie **1** drehen
- Drücken Sie auf **1**. 'WRG-Gerät' öffnet sich
- Durch Drehen von **1** die gewünschten Informationen ansehen

Achtung! Über das Infomenü können Sie die Einstellungen ansehen, aber nicht ändern.

4.9 Werkseinstellungen des angeschlossenen Geräts

Auf der Brink Air Control ist ein Gerät angeschlossen. Es ist möglich, die Einstellungen dieses Gerätes auf die Werkseinstellungen zurückzusetzen. Führen Sie hierfür Folgendes durch (siehe **1**):

- Drücken Sie bei Bedarf mehrmals auf zurück **2**, um ins Hauptmenü zu gelangen

- Drücken Sie auf **1**. 'Hauptmenü (*Main menu*)' öffnet sich
- Wählen Sie 'Installateur (Installer)' indem Sie **1** drehen
- Drücken Sie auf **1**. 'Installateur (Installer)' öffnet sich
- Wählen Sie 'Werkseinstellung (*Factory setting*)', indem Sie **1** drehen
- Drücken Sie auf **1**. 'Werkseinstellung (*Factory setting*)' öffnet sich
- Wählen Sie 'Ja (*yes*)' indem Sie **1** drehen
- Drücken Sie auf **1**. Die Einstellungen werden jetzt auf die Werkseinstellungen zurückgesetzt. Auch werden dann alle Störungsmeldungen gelöscht.

5 Wartung

5.1 Allgemeine Wartung

 **Vorsicht!** Reinigen Sie den Bildschirm mit einem weichen Tuch

 **Vorsicht!** Verwenden Sie niemals Wasser oder flüssige Reinigungsmittel zum Reinigen des Bildschirms.

5.2 Filter reinigen oder ersetzen

5.2.1 Filtermeldung

Wenn der Text 'FILTER' auf dem Display der Brink Air Control erscheint (siehe **8**), müssen die Filter in dem an die Brink Air Control angeschlossenen Gerät gereinigt oder ersetzt werden.

5.2.2 Filter herausnehmen, reinigen oder ersetzen

Lesen Sie vor der Entnahme der Filter die Gebrauchsanweisung des an die Brink Air Control angeschlossenen Geräts.

5.2.3 Filtermeldung zurücksetzen

Wenn Sie den oder die Filter gereinigt oder ersetzt haben, können Sie die Filtermeldung zurücksetzen. Halten Sie die Taste **1** mindestens 5 Sek. gedrückt (siehe **10**). Der Text Filter auf dem Display der Brink Air Control verschwindet.

6 Demontage

 **Warnung!** Es ist nicht erlaubt, die Brink Air Control oder Teile der Brink Air Control zu demontieren. Dies darf nur von einem von Brink Climate Systems anerkannten Wartungsmonteur durchgeführt werden.

7 Reparatur

 **Warnung!** Es ist nicht erlaubt, die Brink Air Control oder Teile der Brink Air Control zu öffnen oder zu reparieren. Dies darf nur von einem von Brink Climate Systems anerkannten Wartungsmonteur durchgeführt werden.

8 Umwelt

 **Achtung!** Die Brink Air Control darf nicht als unsortierter städtischer Abfall entsorgt werden, sondern muss separat eingesammelt werden.



Achtung! Informieren Sie sich in Ihrer Region nach den Möglichkeiten, die Brink Air Control nach der Außerbetriebnahme abzugeben. Werfen Sie elektrische Geräte und deren Teile nicht weg, informieren Sie sich, ob (Teile der) Brink Air Control abgegeben, recycelt oder wiederverwendet werden können.

RoHS-Befolgung

Dieses Produkt erfüllt Richtlinie 2002/95/EC des Europäischen Parlaments und Europarats vom 27. Januar 2003 bzgl. der Beschränkung der Verwendung umweltschädlicher Stoffe in elektronischen Geräten (RoHS) sowie die Anpassungen dieser Richtlinie.

WEEE-Bekanntgabe

Die WEEE-Richtlinie (Waste Electrical and Electronic Equipment), die am 13. Februar 2003 als Europäisches Gesetz in Kraft getreten ist, hat eine wichtige Änderung in der Behandlung elektrischer Geräte nach deren Außerbetriebnahme mit sich geführt. Das Ziel dieser Richtlinie besteht vorrangig darin, vorzubeugen, dass elektrische Geräte in den Abfall gelangen und obendrein in der Förderung der Wiederverwendung, dem Recycling und anderen Formen der Wiederherstellung von solchem Abfall, um die Menge des Abfalls zu beschränken.

Das WEEE-Logo auf einem Produkt oder auf der Verpackung gibt an, dass dieses Produkt nicht zusammen mit dem häuslichen Abfall entsorgt oder weggeworfen werden darf. Sie müssen Ihre gesamten elektrischen oder elektronischen Geräte über spezielle Sammelstellen für solchen gefährlichen Abfall entsorgen. Getrenntes Sammeln und korrekte Behandlung alter elektronischer und elektrischer Geräte hilft, unsere natürlichen Ressourcen instand zu halten. Obendrein sichert das korrekte Recycling die Sicherheit und Gesundheit des Menschen und seiner Umgebung.

Weitere Informationen über das Verarbeiten elektronischer und elektrischer Geräte, die Wiederverwendung und Sammelstellen erhalten Sie bei Ihrer Gemeinde, Ihrer lokalen Umweltbehörde, dem Lieferanten, bei dem Sie das Gerät gekauft haben oder dem Hersteller des Geräts.



WEEE Logo

Übergabe und Recycling

Informieren Sie sich in Ihrer Region über die Möglichkeiten, die Brink Air Control nach der Außerbetriebnahme abzugeben. Werfen Sie elektrische Geräte und deren Teile nicht weg, informieren Sie sich, ob (Teile der) Brink Air Control abgegeben, recycelt oder wiederverwendet werden können.

9 Problemlösung und Garantie

9.1 Problemlösung

Sehen Sie in der Installationsanweisung des an die Brink Air Control angeschlossenen Geräts nach, ob Sie darin eine Problemlösung für die auf der Brink Air Control angegebenen Fehlermeldung finden.

9.2 Garantie

Die Brink Air Control wurde von Brink Climate Systems sorgfältig erstellt und unterliegt hohen Qualitätsstandards. Die Funktion der Brink Air Control ist ab dem Zeitpunkt der Lieferung für einen Zeitraum von 12 Monaten garantiert. Diese Garantie wird auf Basis der AGB von Brink Climate Systems erteilt. Sie finden diese unter <http://www.brinkclimatesystems.com/>.

Möchten Sie einen Garantieanspruch einreichen?

Diesen müssen Sie schriftlich an folgende Adresse senden:

Brink Climate Systems B.V.
Wethouder Wassebaliestraat 8
7951 SN Staphorst
Niederlande

Im Falle einer nicht korrekten oder unsachgemäßen Verwendung der Brink Air Control und der Nichtbefolgung der Instruktionen in dieser Gebrauchsanweisung verfällt Ihr Garantieanspruch.



Warnung! Es ist nicht erlaubt, an der Brink Air Control Änderungen an der Hardware oder Software vorzunehmen. Dies kann sich auf die gute Funktion der Brink Air Control auswirken und in diesem Fall verfallen alle Garantien.



Warnung! Es ist nicht erlaubt, die Brink Air Control oder Teile der Brink Air Control zu öffnen oder zu reparieren. In diesem Fall verfallen alle Garantien.

Anhang 1 Standardeinstellungen der Wochenprogramme

P1

Woche (Montag bis Sonntag)







Periode	Startzeit	Lüftungsstand
1	07:00	
2	08:00	
3	17:00	
4	22:00	
5	Nicht eingestellt	
6	Nicht eingestellt	

P2

Woche (Montag bis Freitag)

Periode	Startzeit	Lüftungsstand
1	07:00	
2	08:00	
3	17:00	
4	22:00	
5	Nicht eingestellt	
6	Nicht eingestellt	

Wochenende (Samstag und Sonntag)

Periode	Startzeit	Lüftungsstand
1	08:00	
2	23:00	
3	Nicht eingestellt	
4	Nicht eingestellt	
5	Nicht eingestellt	
6	Nicht eingestellt	

Dienstag (dasselbe wie Montag)
 Mittwoch (dasselbe wie Montag)
 Donnerstag (dasselbe wie Montag)
 Freitag (dasselbe wie Montag)
 Samstag (dasselbe wie Montag)
 Sonntag (dasselbe wie Montag)

P3

Montag







Periode	Startzeit	Lüftungsstand
1	07:00	
2	08:00	
3	17:00	
4	22:00	
5	Nicht eingestellt	
6	Nicht eingestellt	

Table des matières

Mode d'emploi	32
Introduction	32
I Description du Brink Air Control	32
II Symboles utilisés	33
1 Caractéristiques techniques	33
1.1 Caractéristiques générales du produit	33
1.2 Influences environnementales	33
1.3 Aperçus des modules de commande	33
1.4 Aperçu de l'affichage de l'écran principal	33
1.5 Niveaux de ventilation	33
2 Mesures de précaution et instructions de sécurité	33
2.1 Généralités	33
2.2 Lors du placement	34
2.3 Lors de l'utilisation	34
2.4 Lors de l'entretien	34
2.5 Pour l'environnement	34
3 Montage et installation (à confier à un installateur)	34
3.1 Montage	34
3.1.1 Débranchement du module de commande de la console murale	34
3.1.2 Raccordement électrique	34
3.1.3 Montage de la console murale	34
3.1.4 Repose du module de commande dans la console murale	34
3.2 Installation	34
3.2.1 Réglage de la langue	34
3.2.2 Réglage de l'heure	34
3.2.3 Réglage de la date	35
3.2.4 Sélection d'un appareil raccordé au Brink Air Control	35
3.2.5 Réglages d'usine du Brink Air Control	35
4 Description de la commande; mode d'utilisation	35
4.1 Navigation : description générale	35
4.2 Sélection d'un appareil raccordé au Brink Air Control	35
4.3 Programmes hebdomadaires : P1, P2 et P3	35
4.3.1 Réglages standard P1, P2 et P3	35
4.3.2 Création d'un programme P1	35
4.3.3 Création d'un programme P2	36
4.3.4 Création d'un programme P3	36
4.4 Activation du type de programme (P1, P2 ou P3)	36
4.5 Annulation temporaire du programme	37
4.6 Annulation du programme pour une période prolongée	37
4.7 Réglage de la valeur des niveaux de ventilation	37
4.8 Consultation des réglages	37
4.9 Réglages d'usine de l'appareil raccordé	38
5 Entretien	38
5.1 Entretien général	38
5.2 Nettoyage ou remplacement du filtre	38
5.2.1 Message du filtre	38

5.2.2 Retrait, nettoyage ou remplacement des filtres	38
5.2.3 Réinitialisation du message de filtre	38

6 Démontage	38
7 Réparation	38
8 Environnement	38
9 Dépannage et garantie	38
9.1 Dépannage	38
9.2 Garantie	38
Annexe 1 Réglages de base des programmes hebdomadaires	39

Mode d'emploi

Cher client,

Nous vous remercions pour l'achat du Brink Air Control. Ce mode d'emploi comprend toutes les informations nécessaires permettant de se familiariser rapidement avec le produit. Nous vous prions de bien vouloir lire attentivement ces instructions avant d'utiliser le produit.

Ce mode d'emploi est destiné à l'installateur et à l'utilisateur final du Brink Air Control. La table des matières vous permet de retrouver les informations dont vous avez besoin dans le mode d'emploi.

Il s'agit du mode d'emploi complet. Un guide de démarrage rapide est également disponible.

Conservez ce mode d'emploi en lieu sûr.

Pour plus d'informations ou pour commander des manuels, contactez :

Brink Climate Systems B.V.
Wethouder Wassebaliestraat 8
7951 SN Staphorst
Pays-Bas

Tél. : +31 522 46 99 44
Fax : +31 522 46 94 00
E-mail : info@brinkclimatesystems.com
Internet : www.brinkclimatesystems.com

Introduction

I Description du Brink Air Control

Usage reconnu et non reconnu

Le Brink Air Control doit être utilisé en combinaison avec des produits approuvés à cet effet par Brink Climate Systems. Brink Climate Systems ne peut être tenu responsable des dommages éventuels provoqués par une utilisation inappropriée, erronée ou déraisonnable. Il est important de comprendre entièrement ce mode d'emploi.

Fonctionnement avec d'autres appareils

Le Brink Air Control est relié à d'autres appareils. Pour qu'il fonctionne correctement, le Brink Air Control dépend du bon fonctionnement de ces appareils. Pour pouvoir utiliser le Brink Air Control, la présence de ces appareils et leur bon fonctionnement sont requis. Reportez-vous à l'annexe 1 pour un aperçu et une explication.

II Symboles utilisés

 **Avertissement!** L'utilisateur peut se blesser (grièvement) ou endommager sérieusement le produit. Un avertissement indique un risque de dommage pour l'utilisateur ou le produit si l'utilisateur ne respecte pas scrupuleusement les procédures.

 **Prudence!** Le produit peut être mis en danger. "Prudence" indique un risque de dommage au produit si l'utilisateur ne respecte pas scrupuleusement les procédures.

 **Attention!** Il s'agit d'une remarque avec des informations complémentaires pour l'utilisateur. Une remarque attire l'attention de l'utilisateur sur d'éventuels problèmes.

1 Caractéristiques techniques

1.1 Caractéristiques générales du produit

Description du produit

Désignation : Brink Air Control
Modèle / Type : Brink Climate Systems

Caractéristiques techniques

du produit Tension : de 15 à 24 V
Consommation : 1,5 W
Classe de protection : IP30
Autonomie : > 48 heures
Conditions ambiantes
Température ambiante : de 0°C à 50°C
Température de stockage : de -20°C à 60°C
Humidité de l'air : de 10% à 90%
Divers : usage exclusivement intérieur

1.2 Influences environnementales

Pour fonctionner correctement, le Brink Air Control doit être placé et utilisé dans un local bénéficiant de conditions ambiantes optimales. Le Brink Air Control ne peut être fixé qu'à l'intérieur, mais pas à proximité d'une source de chaleur, d'un radiateur, dans un courant d'air ou un environnement humide. Le Brink Air Control ne peut pas non plus être exposé à une chaleur rayonnante directe (soleil).

Le Brink Air Control ne peut pas être fixé à proximité d'un champ magnétique. Ceci peut endommager les composants internes.

1.3 Aperçus des modules de commande 1

Le Brink Air Control est pourvu d'un ensemble de touches permettant d'utiliser l'appareil :

- 1 Bouton de réglage
- 2 Bouton Retour
- 3 Réglage & activation du programme horaire
- 4 Touche de commande manuelle
- 5 Écrasement du programme horaire

1.4 Aperçu de l'affichage de l'écran principal 2

- 1 Indicateur de débit
- 2 Indicateur de liaison EBus
- 3 Indicateur de ventilateur
- 4 Symbole de dérangement
- 5 Avertissement de filtre
- 6 Bloc horaire actuel
- 7 Heure actuel
- 8 Date actuelle (jour/mois/année)

1.5 Niveaux de ventilation 3

Le Brink Air Control compte quatre niveaux de ventilation. Vous pouvez activer vous-même un niveau de ventilation (reportez-vous au chapitre 4 pour plus d'informations). La valeur de chaque niveau de ventilation peut être adaptée par vos soins (reportez-vous au paragraphe 4.7 pour plus d'informations).

2 Mesures de précaution et instructions de sécurité

2.1 Généralités

 **Avertissement!** Les opérations d'installation et de montage nécessaires pour pouvoir mettre en service le Brink Air Control doivent être réalisées par un installateur agréé par Brink Climate Systems.

 **Avertissement!** Coupez immédiatement le courant de votre Brink Air Control en tirant la fiche de l'appareil branché dans la prise, si :

- Des composants du programmeurs WTW sont ouverts, percés, humides ou tombés violemment,
- Le câble d'alimentation est endommagé,
- L'écran est fissuré ou cassé.

Prenez ensuite contact avec Brink Climate Systems ou votre fournisseur.

 **Attention!** N'utilisez jamais d'autres composants que les composants d'origine.

 **Attention!** Utilisez le Brink Air Control uniquement à l'intérieur, à des températures comprises entre 0°C et 50°C et à une humidité de l'air relative oscillant entre 10% et 90%.

 **Attention!** Si le Brink Air Control est cassé ou si les réglages sont réinitialisés aux valeurs d'usine, tous les réglages (à l'exception du message de filtre) sont effacés. Aucune sauvegarde n'est disponible.

2.2 Lors du placement



Attention! Le montage et l'installation doivent être effectués par un installateur agréé par Brink Climate Systems. Tenez compte des exigences suivantes lors du placement :

- Le Brink Air Control de Brink doit être placé à une hauteur d'env. 1,65 mètre au-dessus du sol,
- Le Brink Air Control de Brink ne peut pas être recouvert (rideau ou armoire par exemple),
- Reportez-vous au paragraphe 1.2 pour connaître les exigences environnementales.

2.3 Lors de l'utilisation



Attention! Les réglages qui ne figurent pas dans ce mode d'emploi sont destinés aux installateurs agréés par Brink Climate Systems. Ne les modifiez pas vous-même.

2.4 Lors de l'entretien



Prudence! Nettoyez l'écran avec un chiffon doux.



Prudence! N'utilisez jamais d'eau et / ou de liquide (détergent) sur l'écran.

2.5 Pour l'environnement



Attention! Le Brink Air Control ne peut pas être éliminé avec les déchets domestiques non triés, mais il doit être collecté séparément.



Attention! Renseignez-vous dans votre région pour connaître les possibilités de mise au rebut du Brink Air Control en fin de vie. Ne jetez pas les appareils et composants électriques, mais vérifiez si le(s) (composants du) Brink Air Control peuvent être recyclés ou réutilisés.

3 Montage et installation (à confier à un installateur)

Le montage et l'installation doivent être effectués par un installateur agréé par Brink Climate Systems.

3.1 Montage

Pour monter le Brink Air Control, il convient d'appliquer une à une les étapes décrites aux paragraphes 3.1.1 à 3.1.4.

3.1.1 Débranchement du module de commande de la console murale

Débranchez le module de commande de la console murale. Effectuez les opérations suivantes [4](#) :

- Faites coulisser vers le haut le module de commande pour le séparer de la console murale.

3.1.2 Raccordement électrique

Pour raccorder électriquement le Brink Air Control, procédez comme suit (voir [5](#)) :

- Guidez le câble à deux fils (venant de l'appareil à raccorder) à travers l'ouverture à l'arrière de la console murale

- Contrôlez si les extrémités des câbles sont correctement dénudées. Si ce n'est pas le cas, faites-le maintenant
- Fixez le câble aux borniers n° 1 et n° 2. Consultez les consignes d'installation de l'appareil à raccorder pour en savoir plus sur le raccordement précis

3.1.3 Montage de la console murale

La console murale peut être fixée sur une boîte encastrée (Ø 55 mm) ou peut être montée directement au mur au moyen de vis et de chevilles.

- Vissez la console murale au bon endroit sur le mur. Pour ce faire, utilisez les trous de fixation prévus dans la console murale (voir [6](#))



Attention ! Reportez-vous au paragraphe 2.2 pour en savoir plus sur le placement du Brink Air Control.

3.1.4 Repose du module de commande dans la console murale

Placez le module de commande dans la console murale montée au mur. Effectuez les opérations suivantes (voir [7](#)) :

- Introduisez le module de commande dans les rainures de la console murale et poussez-le vers le bas ; veillez à ce que les rainures du module de commande se trouvent insérées correctement dans les rainures de la console murale.



Attention! Le module de commande doit faire un déclic lorsqu'il se fixe dans la console murale. Il n'y qu'à ce moment-là qu'un bon contact électrique sera garanti.

3.2 Installation

3.2.1 Réglage de la langue

Vous pouvez définir la langue d'affichage des menus. Pour définir la langue, procédez comme suit (voir [1](#) , [9](#) & [12](#)) :

- Si nécessaire, appuyez plusieurs fois sur retour [2](#) pour retourner à l'écran principal (*Main screen*)
- Appuyez sur [1](#). 'Menu principal (*Main menu*)' s'ouvre
- Sélectionnez 'Réglages de base (*Basic settings*)' en faisant tourner [1](#)
- Appuyez sur [1](#). 'Réglages de base (*Basic settings*)' s'ouvre
- Sélectionnez 'Langue' en faisant tourner [1](#)
- Choisissez une langue avec la molette [1](#)
- Appuyez sur [1](#) pour définir la langue voulue
- Si nécessaire, appuyez plusieurs fois sur retour [2](#) pour retourner à l'écran principal (*Main screen*)



Attention! Si une autre langue que le français est définie sur votre Brink Air Control, les noms des options de menu décrites ne correspondront pas aux options de menu du présent mode d'emploi.

3.2.2 Réglage de l'heure

Vous pouvez régler l'heure. L'heure est visible sur l'écran principal. Le Brink Air Control dispose uniquement d'un affichage 24 heures.

Pour régler l'heure, procédez comme suit (voir [1](#) , [9](#) & [12](#)) :

- Si nécessaire, appuyez plusieurs fois sur retour [2](#) pour retourner à l'écran principal (*Main screen*)

- Appuyez sur **1**. 'Menu principal (*Main menu*)' s'ouvre
- Sélectionnez 'Réglages de base (*Basic settings*)' en faisant tourner **1**
- Appuyez sur **1**. 'Réglages de base (*Basic settings*)' s'ouvre
- Sélectionnez 'Heure (*Clock*)' en faisant tourner **1**
- Appuyez sur **1**. 'Heure' s'ouvre
- Modifiez l'heure avec la molette **1**
- Appuyez sur **1** pour confirmer l'heure
- Répétez les deux étapes précédentes pour les minutes et les secondes
- Si nécessaire, appuyez plusieurs fois sur retour **2** pour retourner à l'écran principal (*Main screen*)

3.2.3 Réglage de la date

Vous pouvez régler la date. La date est visible sur l'écran principal. Pour régler la date, procédez comme suit (voir **1**, **9** & **12**):

- Si nécessaire, appuyez plusieurs fois sur retour **2** pour retourner à l'écran principal (*Main screen*)
- Appuyez sur **1**. 'Menu principal (*Main menu*)' s'ouvre
- Sélectionnez 'Réglages de base (*Basic settings*)' en faisant tourner **1**
- Appuyez sur **1**. 'Réglages de base (*Basic settings*)' s'ouvre
- Sélectionnez 'Date (*Date*)' en faisant tourner **1**
- Appuyez sur **1**. 'Date' s'ouvre
- Modifiez le jour avec la molette
- Appuyez sur **1** pour confirmer le jour
- Répétez les deux étapes précédentes pour les mois ainsi que pour l'année

3.2.4 Sélection d'un appareil raccordé au Brink Air Control

Si plusieurs appareils sont raccordés au Brink Air Control, vous pouvez décider de l'appareil qui sera régulé par le programmeur. Pour sélectionner l'appareil, procédez comme suit (voir **1** & **13**):

- Si nécessaire, appuyez plusieurs fois sur retour **2** pour retourner à l'écran principal (*Main screen*)
- Appuyez sur **1**. 'Menu principal (*Main menu*)' s'ouvre
- Sélectionnez 'Installateur (*Installer*)' en faisant tourner **1**
- Appuyez sur **1**. 'Installateur (*Installer*)' s'ouvre
- Sélectionnez l'appareil souhaité en tournant **1**
- Appuyez sur **1** pour confirmer l'appareil souhaité

Si un seul appareil est raccordé, il n'existe aucune possibilité de choix et seul "unité récupération de chaleur" (HRU-appliance) est affiché

4 Description de l'utilisation: mode d'utilisation

Le Brink Air Control vous permet d'augmenter et d'abaisser le niveau de ventilation. Il suffit pour cela de définir un programme. Si le programme est en cours, vous pouvez l'annuler provisoirement.

4.1 Navigation : description générale

Navigation à travers les menus

Le Brink Air Control dispose de menus que vous pouvez parcourir. Pour les parcourir, utilisez la touche de navigation **1**

(voir **9B**). Tournez la touche de navigation pour consulter les menus. Vous pouvez ouvrir une option de menu sélectionnée en appuyant sur la touche de navigation **9A**.

Retour à l'écran principal

L'écran principal (voir **2**) correspond à l'écran de démarrage du Brink Air Control. Vous pouvez revenir à tout moment à l'écran principal en appuyant plusieurs fois sur retour **2** (voir **1**). Ce nombre de fois dépend de l'endroit où vous vous trouvez dans le menu. Ne vous étonnez pas de devoir appuyer plusieurs fois.

4.2 Sélection d'un appareil raccordé au Brink Air Control

Si plusieurs appareils sont raccordés au Brink Air Control, vous pouvez décider de l'appareil qui sera régulé par le programmeur. À ce sujet, voir le paragraphe 3.2.4.

4.3 Programmes hebdomadaires : P1, P2 et P3.

Vous pouvez programmer la régulation du niveau de ventilation dans un programme hebdomadaire. Vous avez le choix parmi les programmes P1, P2 et P3.

Programme P1

Vous permet de créer un programme quotidien qui servira pour tous les jours de la semaine.

Programme P2

Vous permet de créer deux programmes quotidiens. Un programme quotidien pour toute la semaine 'lun-ven' et un programme quotidien pour le week-end 'sam-dim'.

Programme P3

Vous permet de créer sept programmes quotidiens, chacun pour un jour de la semaine.

4.3.1 Réglages standard P1, P2 et P3

Le Brink Air Control possède des programmes hebdomadaires pré-réglés. Ces réglages figurent dans l'annexe 1.

4.3.2 Création d'un programme P1 (voir **1**)

- Si nécessaire, appuyez plusieurs fois sur retour **2** pour revenir à l'écran principal
- Appuyez sur 'Réglage & activation du programme horaire' **3**
- Appuyez sur **1**. 'Périodes' s'ouvre
- Sélectionnez 'P1: semaine' avec la molette **1**
- Appuyez sur **1**, 'P1: semaine' s'ouvre

Vous avez le choix entre 'Période 1', 'Période 2', 'Période 3', 'Période 4', 'Période 5' et 'Période 6'. Chaque période correspond à une partie de la journée au cours de laquelle vous pouvez régler un niveau de ventilation.

Pour régler la période 1, procédez comme suit:

- Sélectionnez 'Période 1' en faisant tourner **1**
- Appuyez sur **1**, 'Période 1' s'ouvre
- Sélectionnez 'Heure début' en faisant tourner **1**
- Appuyez sur **1**, 'Heure début' s'ouvre
- Réglez l'heure de début en faisant tourner **1**. Vous avez une fourchette comprise entre 3h00 et 2h59
- Appuyez sur **1** pour confirmer l'heure de début

Réglez à présent le niveau de ventilation pour la période 1. Effectuez les opérations suivantes :

- Sélectionnez 'Mode vent.' avec la molette ①
- Appuyez sur ①, 'Mode vent.' s'ouvre
- Réglez le niveau de ventilation pour la période 1 avec la molette ①
- Appuyez sur ① pour confirmer le niveau de ventilation pour la période 1

Vous venez de régler le niveau de ventilation pour la période 1. Vous pouvez régler les périodes 2 à 6 de la même manière. Une période prend fin lorsqu'une nouvelle commence.

4.3.3 Création d'un programme P2 (voir ①)

- Si nécessaire, appuyez plusieurs fois sur retour ② pour revenir à l'écran principal
- Appuyez sur ①. 'Menu utilis.' s'ouvre
- Sélectionnez 'Param. utilisateur' en faisant tourner ①
- Appuyez sur ①. 'Param. utilisateur' s'ouvre
- Sélectionnez 'Périodes' en faisant tourner ①
- Appuyez sur ①. 'Périodes' s'ouvre
- Sélectionnez 'P2: semaine/WE' avec la molette ①
- Appuyez sur ①, 'P2: semaine/WE' s'ouvre

Vous pouvez choisir entre 'Semaine' et 'Week-end'. Dans le cas de 'Semaine', vous pouvez régler un programme quotidien du lundi au vendredi. Dans le cas du 'Week-end', vous pouvez régler un programme quotidien pour le samedi et le dimanche.

Semaine

- Sélectionnez 'Semaine' en faisant tourner ①
- Appuyez sur ①. 'Semaine' s'ouvre

(*) Vous avez le choix entre 'Période 1', 'Période 2', 'Période 3', 'Période 4', 'Période 5' et 'Période 6'. Chaque période correspond à une partie de la journée au cours de laquelle vous pouvez régler un niveau de ventilation.

Pour régler la période 1, procédez comme suit:

- Sélectionnez 'Période 1' en faisant tourner ①
- Appuyez sur ①, 'Période 1' s'ouvre
- Sélectionnez 'Heure début' en faisant tourner ①
- Appuyez sur ①, 'Heure début' s'ouvre
- Réglez l'heure de début en faisant tourner ①. Vous avez une fourchette comprise entre 3h00 et 2h59
- Appuyez sur ① pour confirmer l'heure de début

Réglez à présent le niveau de ventilation pour la période 1. Effectuez les opérations suivantes:

- Sélectionnez 'Mode vent.' en faisant tourner ①
- Appuyez sur ①, 'Mode vent.' s'ouvre
- Réglez le niveau de ventilation pour la période 1 avec la molette ①
- Appuyez sur ① pour confirmer le débit pour la période 1

Vous venez de régler le niveau de ventilation pour la période 1. Vous pouvez régler les périodes 2 à 6 de la même manière. Une période prend fin lorsqu'une nouvelle commence.

Week-end

- Suivez les étapes du paragraphe 4.3.3 jusqu'à ce que vous ayez le choix entre 'Semaine' et 'Week-end'
- Sélectionnez 'Week-end' en faisant tourner ①
- Appuyez sur ①. 'Week-end' s'ouvre
- Suivez les étapes du paragraphe 4.3.3 pour (*)

4.3.4 Création d'un programme P3 (voir ①)

- Si nécessaire, appuyez plusieurs fois sur retour ② pour revenir à l'écran principal
- Appuyez sur ①. 'Menu utilis.' s'ouvre
- Sélectionnez 'Param. utilisateur' en faisant tourner ①
- Appuyez sur ①. 'Param. utilisateur' s'ouvre
- Sélectionnez 'Périodes' en faisant tourner ①
- Appuyez sur ①. 'Périodes' s'ouvre
- Sélectionnez 'P3: jour' en faisant tourner ①
- Appuyez sur ①, 'P3: jour' s'ouvre

(*) Vous pouvez choisir les jours du 'lundi' au 'dimanche'. Pour régler un programme quotidien pour le lundi, procédez comme suit:

- Sélectionnez 'lundi' en faisant tourner ①
- Appuyez sur ①. 'lundi' s'ouvre

Vous avez le choix entre 'Période 1', 'Période 2', 'Période 3', 'Période 4', 'Période 5' et 'Période 6'. Chaque période correspond à une partie de la journée au cours de laquelle vous pouvez régler un niveau de ventilation.

Pour régler la période 1, procédez comme suit:

- Sélectionnez 'Période 1' en faisant tourner ①
- Appuyez sur ①, 'Période 1' s'ouvre
- Sélectionnez 'Heure début' en faisant tourner ①
- Appuyez sur ①, 'Heure début' s'ouvre
- Réglez l'heure de début en faisant tourner ①. Vous avez une fourchette comprise entre 3h00 et 2h59
- Appuyez sur ① pour confirmer l'heure de début

Réglez à présent le niveau de ventilation pour la période 1. Effectuez les opérations suivantes:

- Sélectionnez 'Mode vent.' en faisant tourner ①
- Appuyez sur ①, 'Mode vent.' s'ouvre
- Réglez le niveau de ventilation pour la période 1 avec la molette ①
- Appuyez sur ① pour confirmer le niveau de ventilation pour la période 1

Vous venez de régler le niveau de ventilation pour la période 1. Vous pouvez régler les périodes 2 à 6 de la même manière. Une période prend fin lorsqu'une nouvelle commence. Si vous avez créé le programme quotidien pour le lundi, vous pouvez faire de même pour les autres jours de la semaine. Répétez les étapes du paragraphe 4.3.4, mais choisissez un autre jour au lieu du 'lundi' après (*).

4.4 Activation du type de programme (P1, P2 ou P3)

Le Brink Air Control compte trois sortes de programmes hebdomadaires P1, P2 et P3. Vous pouvez définir vous-même les programmes hebdomadaires (reportez-vous au paragraphe 4.3 pour plus d'informations).

Si vous souhaitez définir l'un des programmes hebdomadaires,

procédez comme suit (voir **1**) :

- Si nécessaire, appuyez plusieurs fois sur retour **2** pour revenir à l'écran principal
- Appuyez sur **1**. 'Menu utilis.' s'ouvre
- Sélectionnez 'Param. utilisateur' en faisant tourner **1**
- Appuyez sur **1**. 'Param. utilisateur' s'ouvre
- Sélectionnez 'Programme actif' en faisant tourner **1**
- Appuyez sur **1**. 'Programme actif' s'ouvre
- Sélectionnez P1, P2 ou P3 avec la molette **1**
- Appuyez sur **1** pour activer P1, P2 ou P3

4.5 Annulation temporaire du programme

Vous pouvez annuler le programme temporairement. Pour ce faire, effectuez les opérations suivantes (voir **1**) :

- Si nécessaire, appuyez plusieurs fois sur retour **2** pour revenir à l'écran principal
- Appuyez sur **5** 'Écrasement du programme horaire'
- Faites tourner **1** pour régler temporairement le niveau de ventilation

Attention ! Le haut de votre écran indique jusqu'à quelle heure le nouveau niveau de ventilation réglé reste valide. Après ce temps, le programme sera réactivé. Si vous interrompez le programme au niveau maximal, la période d'annulation s'élèvera à 30 minutes. Vous pouvez revenir sur cette décision en appuyant sur retour **2**.

4.6 Annulation du programme pour une période prolongée

Si vous avez réglé un programme, vous pouvez l'interrompre manuellement, pendant des vacances par exemple. Pour interrompre le programme, procédez comme suit (voir **1**) :

- Si nécessaire, appuyez plusieurs fois sur retour **2** pour revenir à l'écran principal
- Appuyez sur **4** 'Touche de commande manuelle'.
- L'écran affiche 'Manuel'
- Faites tourner **1** pour régler le niveau de ventilation

Le niveau manuel annule à présent le programme. Si vous voulez annuler le niveau manuel, appuyez sur retour **2**.

Le bouton de retour **2** ne peut être activé que 10 secondes environ après le dernier réglage !

4.7 Réglage de la valeur des niveaux de ventilation

Vous pouvez régler vous-même la valeur par niveau de ventilation. Effectuez les opérations suivantes (voir **1** & **13**) :

- Si nécessaire, appuyez plusieurs fois sur retour **2** pour retourner à l'écran principal (*Main screen*)
- Appuyez sur **1**. 'Menu principal (*Main menu*)' s'ouvre
- Sélectionnez 'Installateur (*Installer*)' en faisant tourner **1**
- Appuyez sur **1**. 'Installateur (*Installer*)' s'ouvre
- Appuyez sur **1** pour confirmer l'appareil souhaité (ou si un seul appareil est raccordé, sélectionnez l'option unité de récupération de chaleur VMC)
- Sélectionnez 'Paramètres de l'appareil' en faisant tourner **1**
- Appuyez sur **1**. 'Paramètres de l'appareil' s'ouvre
- Sélectionnez 'Débit d'air 0' en faisant tourner **1**

Attention !

Par 'Débit 0 (vacances)', comprenez le niveau de ventilation



Par 'Débit 1 (réduit)', comprenez le niveau de ventilation



Par 'Débit 2 (normal)', comprenez le niveau de ventilation



Par 'Débit 3 (fort)', comprenez le niveau de ventilation



- Réglez le Débit vacances en faisant tourner **1**
- Appuyez sur **1** pour confirmer la valeur réglée pour le Débit vacances

Vous pouvez régler les Débits réduit à fort de la même manière que décrite ci-dessus pour le Débit vacances.

Attention! Pour un niveau de débit supérieur, vous ne pouvez pas introduire de valeur inférieure à la valeur d'un niveau de débit inférieur (Débit vacances < Débit réduit < Débit normal < Débit fort).

4.8 Consultation des réglages

Vous pouvez consulter les réglages actuels du Brink Air Control.

- Appuyez sur **1**. 'Menu principal (*Main menu*)' s'ouvre
- Sélectionnez l'appareil souhaité en tournant **1**
- Appuyez sur **1** pour confirmer l'appareil souhaité (ou si un seul appareil est raccordé, sélectionnez l'option unité de récupération de chaleur VMC)
- Sélectionnez 'Paramètres de l'appareil (*Device information*)' en faisant tourner **1**
- Appuyez sur **1**. 'Paramètres de l'appareil' s'ouvre
- Consultez les informations souhaitées en tournant **1**

Attention! Le menu Paramètres de l'appareil vous permet de voir les réglages, mais pas de les modifier.

4.9 Réglages d'usine de l'appareil raccordé

Un appareil est raccordé au Brink Air Control. Il est possible de réinitialiser les réglages de cet appareil aux valeurs par défaut. Effectuez les opérations suivantes

(voir [1](#)) :

- Si nécessaire, appuyez plusieurs fois sur retour [2](#) pour revenir à l'écran principal
- Appuyez sur [1](#). 'Menu principal (*Main menu*)' s'ouvre
- Sélectionnez 'Installateur (*Installer*)' en faisant tourner [1](#)
- Appuyez sur [1](#). 'Installateur (*Installer*)' s'ouvre
- Sélectionnez 'Reglage usine (*Factory setting*)' en faisant tourner [1](#)
- Appuyez sur [1](#). 'Reglage usine (*Factory setting*)' s'ouvre
- Sélectionnez l'option 'oui (yes)' en tournant [1](#)
- Appuyez sur [1](#) pour réactiver les paramètres standard

Les réglages sont à présent réinitialisés aux valeurs d'usine. Tous les messages de panne sont alors également effacés.

5 Entretien

5.1 Entretien général

 **Prudence!** Nettoyez l'écran avec un chiffon doux.

 **Prudence!** N'utilisez jamais d'eau et/ou de liquide (détergent) sur l'écran.

5.2 Nettoyage ou remplacement du filtre

5.2.1 Message de filtre

Lorsque le message 'FILTRE' apparaît sur l'écran du Brink Air Control (voir [8](#)), les filtres de l'appareil raccordé au Brink Air Control doivent être nettoyés ou remplacés.

5.2.2 Retrait, nettoyage ou remplacement des filtres

Consultez le manuel de l'appareil raccordé au Brink Air Control pour savoir comment retirer les filtres.

5.2.3 Réinitialisation du message de filtre

Lorsque vous avez nettoyé ou remplacé le (ou les) filtre(s), vous pouvez réinitialiser le message. Maintenez la touche [1](#) enfoncée pendant au moins cinq secondes (voir [1](#)). Le message 'FILTRE' sur l'écran du Brink Air Control disparaît.

6 Démontage

 **Avertissement !** Il n'est pas permis de démonter soi-même le Brink Air Control ou des composants du Brink Air Control. Ces opérations ne peuvent être effectuées que par un technicien agréé par Brink Climate Systems.

7 Réparation

 **Avertissement !** Il n'est pas permis d'ouvrir ou de réparer soi-même le Brink Air Control ou des composants du Brink Air Control. Ces opérations ne peuvent être effectuées que par un technicien agréé par Brink Climate Systems.

8 Environnement

 **Attention !** Le Brink Air Control ne peut pas être éliminé avec les déchets domestiques non triés, mais il doit être collecté séparément.

 **Attention !** Renseignez-vous dans votre région pour connaître les possibilités de mise au rebut du Brink Air Control en fin de vie. Ne jetez pas les appareils et composants électriques, mais vérifiez si le(s) (composants du) Brink Air Control peuvent être recyclés ou réutilisés.

Respect de la directive RoHS

Le produit satisfait à la directive 2011/65/EU du Parlement européen et du Conseil du 27 janvier 2003 concernant la restriction de l'utilisation de certaines substances dangereuses dans les équipements électriques et électroniques (RoHS) et à ses amendements.

Réglementation WEEE

La directive WEEE (Waste Electronic and Electrical Equipment - déchets d'équipements électriques et électroniques) prononcée au niveau européen le 13 février 2003 a entraîné un changement important dans le traitement des appareils électriques arrivés en fin de vie. Le but de cette directive est d'abord d'empêcher l'arrivée des appareils électriques dans les déchets et en outre, de favoriser la réutilisation, le recyclage et d'autres formes de revalorisation de ce type de déchets afin de limiter la quantité de déchets.

Le logo WEEE figurant sur un produit ou sur l'emballage indique que ce produit ne peut pas être jeté avec les ordures ménagères. Vous devez éliminer tous les anciens appareils électroniques ou électriques via des points de collecte spéciaux pour déchets dangereux de ce type. Une collecte séparée et un traitement correct des anciens appareils électroniques et électriques nous permettent de ménager nos ressources naturelles.

Par ailleurs, un recyclage correct garantit la sécurité et la santé de l'homme et de son environnement. Pour plus d'informations sur le traitement des appareils électroniques et électriques, le recyclage et les points de collecte, prenez contact avec votre commune, votre gestionnaire de déchets local, le fournisseur chez qui vous avez acheté l'appareil ou le fabricant de l'appareil.



Logo WEEE

Enlèvement et recyclage

Renseignez-vous dans votre région pour connaître les possibilités de mise au rebut du Brink Air Control en fin de vie. Ne jetez pas les appareils et composants électriques, mais vérifiez si le(s) (composants du) Brink Air Control peuvent être recyclés ou réutilisés.

9 Dépannage et garantie

9.1 Dépannage

Reportez vous aux prescriptions d'installation de l'appareil raccordé au Brink Air Control pour connaître les solutions de dépannage concernant le message d'erreur indiqué sur le Brink Air Control.

9.2 Garantie

Le Brink Air Control a été fabriqué avec le plus grand soin par Brink Climate Systems selon des normes de qualité élevées. Le fonctionnement du Brink Air Control est garanti pendant une période de douze mois à partir de la date de livraison. Cette garantie est conférée en vertu des conditions générales de Brink Climate Systems.

Vous les trouverez sur <http://www.brinkclimatesystems.com/>.

Vous voulez recourir à la garantie ?

Dans ce cas, adressez un courrier à :

Brink Climate Systems B.V.

Wethouder Wassebaliestraat 8

7951 SN Staphorst

Pays-Bas

La garantie ne s'applique pas si le Brink Air Control est utilisé de manière incorrecte ou à mauvais escient et en cas de non-respect des instructions d'utilisation figurant dans ce mode d'emploi.



Avertissement! Il n'est pas permis d'altérer le matériel ou le logiciel du Brink Air Control. Cela peut affecter le bon fonctionnement du Brink Air Control et invalider toutes les garanties.



Avertissement! Il n'est pas permis d'ouvrir ou de réparer soi-même le Brink Air Control ou des composants du Brink Air Control. Dans ce cas, les garanties ne s'appliquent plus.

Annexe 1

Réglages de base des programmes hebdomadaires

P1

Semaine (du lundi au dimanche)

Période	Heure de début	Niveau de ventilation
1	07:00	
2	08:00	
3	17:00	
4	22:00	
5	Non réglé	
6	Non réglé	

P2

Semaine (du lundi au vendredi)

Période	Heure de début	Niveau de ventilation
1	07:00	
2	08:00	
3	17:00	
4	22:00	
5	Non réglé	
6	Non réglé	

Week-end (samedi et dimanche)

Période	Heure de début	Niveau de ventilation
1	08:00	
2	23:00	
3	Non réglé	
4	Non réglé	
5	Non réglé	
6	Non réglé	

P3

Lundi

Période	Heure de début	Niveau de ventilation
1	07:00	
2	08:00	
3	17:00	
4	22:00	
5	Non réglé	
6	Non réglé	

Mardi (comme lundi)

Mercredi (comme lundi)

Jeudi (comme lundi)

Vendredi (comme lundi)

Samedi (comme lundi)

Dimanche (comme lundi)

Spis treści

Podręcznik użytkownika	41
Wprowadzenie	41
I opis "Brink Air Control"	41
II Użyte symbole	42
1 Specyfikacja techniczna	42
1.1 Ogólna specyfikacja produktu	42
1.2 Wpływ środowiska	42
1.3 Omówienie elementów sterowania	42
1.4 Omówienie wyglądu wyświetlacza dla ekranu głównego	42
1.5 Stanowiska wentylacji	42
2 Środki prewencyjne i instrukcje bezpieczeństwa	42
2.1 Informacje ogólne	42
2.2 Ustawienie	43
2.3 Eksploatacja	43
2.4 Konserwacja	43
2.5 Ochrona środowiska	43
3 Montaż i instalacja (wykonywane przez monter)	43
3.1 Montaż	43
3.1.1 Odłączanie modułu sterowania od konsoli ściiennej	43
3.1.2 Podłączenie elektryczne	43
3.1.3 Montaż konsoli ściiennej	43
3.1.4 Ponowne podłączenie modułu sterowania od konsoli ściiennej	43
3.2 Instalacja	44
3.2.1 Ustawienia językowe	44
3.2.2 Ustawienia godziny	44
3.2.3 Ustawienia daty	44
3.2.4 Wybór jednego z urządzeń podłączonych do "Brink Air Control"	44
4 Obsługa; sposób użycia	44
4.1 Nawigacja: informacje ogólne	44
4.2 Wybór jednego z urządzeń podłączonych do "Brink Air Control"	44
4.3 Programy tygodniowe: P1, P2 i P3	44
4.3.1 Ustawienia standardowe P1, P2 i P3	45
4.3.2 Tworzenie programu P1	45
4.3.3 Tworzenie programu P2	45
4.3.4 Tworzenie programu P3	45
4.4 Aktywacja typu programu (P1, P2 lub P3)	46
4.5 Tymczasowe nadpisywanie programu	46
4.6 Długotrwałe nadpisywanie programu	46
4.7 Wartość ustawień wentylacji	46
4.8 Pobieranie ustawień	46
4.9 Ustawienia fabryczne podłączonego sprzętu	46
5 Konserwacja	47
5.1 Informacje ogólne dot. konserwacji	47
5.2 Czyszczenie i wymiana filtrów	47
5.2.1 Komunikaty dot. filtrów	47
5.2.2 Wyjmowanie, czyszczenie i wymiana filtrów	47
5.2.3 Zerowanie komunikatów dot. filtrów	47

6 Demontaż	47
7 Naprawy	47
8 Ochrona środowiska	47
9 Rozwiązywanie problemów i gwarancja	48
9.1 Rozwiązywanie problemów	48
9.2 Gwarancja	48
Załącznik 1 Standardowe ustawienia programów roboczych	48

Podręcznik użytkownika

Szanowny Kliencie,

dziękujemy za zakup „Brink Air Control”. Niniejszy podręcznik użytkownika zawiera wszystkie informacje potrzebne do zapoznania się i prawidłowej obsługi naszego produktu. Prosimy o szczegółowe zapoznanie się z jego treścią, przed rozpoczęciem eksploatacji urządzenia.

Niniejszy podręcznik jest skierowany do monterów oraz użytkowników końcowych „Brink Air Control”. Spis treści został ułożony tak, by pomóc szybko i sprawnie znaleźć wszystkie potrzebne informacje zawarte w podręczniku.

Jest to rozszerzona wersja podręcznika użytkownika. Poza tą wersją dostępną jest także skrócona instrukcja - Quick Start Guide.

Prosimy o zachowanie podręcznika użytkownika!

W celu uzyskania szczegółowych informacji, a także zamówienia podręczników i instrukcji, prosimy o kontakt:

Brink Climate Systems B.V.
Wethouder Wassebaliestraat 8
7951 SN Staphorst
Holandia
Tel: +31 522 46 99 44
Faks: +31 522 46 94 00
E-mail: info@brinkclimatesystems.com
[www: www.brinkclimatesystems.com](http://www.brinkclimatesystems.com)

Wprowadzenie

I opis "Brink Air Control"

Zastosowanie zgodne i niezgodne z przeznaczeniem

„Brink Air Control” należy stosować w połączeniu z produktami zalecanymi w tym celu przez firmę Brink Climate Systems. Firma Brink Climate Systems nie może zostać pociągnięta do odpowiedzialności za ewentualne szkody spowodowane przez niewłaściwe, błędne lub nieuważne korzystanie z produktu. Dlatego też niezwykle ważne jest dokładne zapoznanie się z treścią niniejszego podręcznika.

Praca z innymi urządzeniami

„Brink Air Control” jest połączony z innymi urządzeniami. Prawidłowe działanie „Brink Air Control” jest pośrednio zależne od działania tych urządzeń. Aby móc korzystać ze „Brink Air Control” należy dysponować tymi urządzeniami i zapewnić ich prawidłowe funkcjonowanie.

II Użyte symbole

 **Ostrzeżenie!** Użytkownik może doznać (poważnych) obrażeń ciała lub poważnie uszkodzić produkt. Ostrzeżenie wskazuje na ryzyko obrażeń fizycznych lub szkód materialnych, w przypadku nieprzestrzegania procedur.

 **Ostrożnie!** Ryzyko uszkodzenia produktu. „Ostrożnie” wskazuje na ryzyko uszkodzenia produktu, w przypadku nieprzestrzegania procedur.

 **Uwaga!** Uwagi zawierające dodatkowe informacje dla użytkownika. Znak ten zwraca uwagę użytkownika na możliwość wystąpienia problemu.

1 Specyfikacja techniczna

1.1 Ogólne specyfikacje produktu

Opis produktu

Nazwa: „Brink Air Control”
Model / typ: Brink Climate Systems

Specyfikacja techniczna produktu

Napięcie: 15 do 24 Volt
Zużycie prądu: 1,5 Watt
Klasa ochrony: IP30
Zasilanie zapasowe: > 48 godzin

Warunki otoczenia

Temperatura otoczenia: 0 °C do 50 °C
Temperatura przechowywania: -20 °C do 60 °C
Wilgotność powietrza: 10% do 90%
Pozostałe dane: Korzystać wyłącznie wewnątrz budynków





1.2 Wpływ środowiska

W celu zagwarantowania prawidłowego funkcjonowania „Brink Air Control” musi zostać umieszczony i być eksploatowany w pomieszczeniu o odpowiednich właściwościach. „Brink Air Control” może zostać zawieszony wyłącznie wewnątrz budynków, z dala od źródeł ciepła, grzejnika, trasy ciągu powietrza ani też w wilgotnym otoczeniu. „Brink Air Control” nie może być także narażony na bezpośrednie działanie ciepła wydzielanego przez promieniowanie (światło słoneczne).









„Brink Air Control” nie można także zawieszać w pobliżu pola magnetycznego. Może to spowodować uszkodzenie wewnętrznych komponentów.

1.3 Omówienie elementów sterowania

„Brink Air Control” jest wyposażony w kilka przycisków, służących do obsługi urządzenia:

-  Pokrętko regulacyjne
-  Przycisk Return
-  Ustawianie i aktywacja programu
-  Przycisk trybu ręcznego j
-  Pomijanie programu czasowego

1.4 Omówienie wyglądu wyświetlacza dla ekranu głównego

-  Wskaźnik natężenia
-  Wskaźnik połączenia eBus
-  Wskaźnik pracy wentylatora
-  Symbol błędu/awarii
-  Stan filtra
-  Aktualny blok czasowy
-  Aktualny godzina
-  Aktualna data (dzień/miesiąc/rok)

1.5 Ustawienia wentylacji

„Brink Air Control” charakteryzuje się czterema możliwościami ustawień wentylacji. Użytkownik może samodzielnie aktywować ustawienia wentylacji (szczegółowe informacje patrz rozdział 4). Wartość każdego ustawienia wentylacji można samodzielnie dostosować (szczegółowe informacje patrz paragraf 4.7).

W menu informacyjnym urządzenia można odczytywać wartości zadane (patrz  i akapit 4.8).

2 Środki prewencyjne i instrukcje bezpieczeństwa

2.1 Informacje ogólne

 **Ostrzeżenie!** Prace związane z instalacją i montażem, wymagane dla uruchomienia „Brink Air Control”, muszą zostać wykonane przez autoryzowanego monter Brink Climate Systems.

 **Ostrzeżenie!** Natychmiast odłącz zasilanie od swojego „Brink Air Control” poprzez wyciągnięcie wtyczki podłączonego urządzenia z gniazdka, jeżeli.

- podzespoły „Brink Air Control” są otwarte, przewiercone, wilgotne lub spadły;
- Kabel zasilający jest uszkodzony;
- Ekran jest uszkodzony lub pęknięty.

Następnie bezzwłocznie skontaktuj się z Brink Climate Systems lub swoim dostawcą.

 **Uwaga!** Nigdy nie korzystaj z innych części niż części oryginalne.

 **Uwaga!** Korzystać ze „Brink Air Control” tylko w pomieszczeniach, w temperaturze pomiędzy 0 °C i 50 °C oraz przy względnej wilgotności powietrza pomiędzy 10% - 90 %.

 **Uwaga!** Jeżeli sterownik zegarowy ulegnie uszkodzeniu lub w przypadku przywrócenia ustawień fabrycznych, wszystkie ustawienia zostaną utracone (z wyjątkiem komunikatów filtra). Kopia zapasowa nie jest dostępna.

2.2 Ustawienie

 **Uwaga!** Montażu i instalacji powinien dokonać autoryzowany monter Brink Climate Systems. W trakcie ustawiania urządzenia należy uwzględnić następujące wymogi:

- „Brink Air Control” musi zostać ustawiony na wysokości ok. 1,65 m powyżej podłogi;
- „Brink Air Control” firmy Brink nie może zostać przykryty przez np. zasłonę lub szafkę;
- Informacje o wymaganiach dotyczących otoczenia znajdują się w paragrafie 1.2.

2.3 Eksploatacja

 **Uwaga!** Ustawienia, które nie zostały opisane w niniejszym podręczniku użytkownika, są przeznaczone dla autoryzowanych monterów firmy Brink Climate Systems. Nie wolno dokonywać samodzielnie zmian w tych ustawieniach.

2.4 Konserwacja

 **Ostrożnie!** Ekran należy czyścić delikatną szmatką.

 **Ostrożnie!** Nigdy nie czyścić ekranu przy pomocy wody i/lub płynu do czyszczenia.

2.5 Ochrona środowiska

 **Uwaga!** „Brink Air Control” nie może być utylizowany jako nieposortowane odpady miejskie, należy go poddać oddzielnej utylizacji.

 **Uwaga!** W chwili zakończenia eksploatacji urządzenia, należy uzyskać informacje dotyczące regionalnych metod utylizacji sterownika zegarowego i postępować zgodnie z otrzymanymi wskazówkami. Nie wyrzucać urządzeń i części elektrycznych, ale w miarę możliwości poddawać „Brink Air Control” (lub jego części) recyklingowi.

3 Montaż i instalacja (wykonywane przez monter)

Montażu i instalacji powinien dokonać autoryzowany monter Brink Climate Systems.

3.1 Montaż

W celu zainstalowania „Brink Air Control” postępuj zgodnie ze wskazówkami przedstawionymi w paragrafie 3.1.1 do 3.1.4.

3.1.1 Odłączanie modułu sterowania od konsoli ściiennej

Odłącz moduł sterowania od konsoli ściiennej. W tym celu wykonaj następujące działania :

- Przesunąć moduł obsługi na obu profilach prowadzących w konsoli ściiennej do góry, aż można go będzie zdjąć.

3.1.2 Podłączenie elektryczne

W celu elektrycznego podłączenia „Brink Air Control” wykonaj poniższe czynności (patrz ):

- Wprowadź dwużyłowy kabel (prowadzący z podłączonego urządzenia) przez otwór z tyłu konsoli ściiennej.
- Sprawdź czy z końcówek kabla izolacja została usunięta w prawidłowy sposób. Jeżeli tak nie jest, usuń izolację w odpowiedni sposób.
- Przykręć kabel do listwy zaciskowej nr 1 i nr 2. W celu uzyskania szczegółowych informacji dotyczących prawidłowego podłączenia kabla zapoznaj się ze wskazówkami dotyczącymi instalacji dla podłączanego urządzenia.

3.1.3 Montaż konsoli ściiennej

Konsolę ścienną można zamontować na podstawce montażowej (Ø 55 mm) lub też bezpośrednio na ścianie przy pomocy śrub i wtyczek.

- Przykręć konsolę ścienną we właściwej pozycji na ścianie. W tym celu skorzystaj ze standardowych otworów montażowych w konsoli ściiennej (patrz ).

 **Uwaga!** Szczegółowe informacje dotyczące umieszczenia „Brink Air Control” można uzyskać w paragrafie 2.2.

3.1.4 Ponowne podłączenie modułu sterowania od konsoli ściiennej



Umieść moduł sterowania na zamontowanej na ścianie konsoli ściiennej. W tym celu wykonaj następujące czynności (patrz ):









- Nasunąć moduł obsługi na oba profile prowadzące. Uważać przy tym, aby profile prowadzące konsoli ściiennej zostały prawidłowo zaryglowane w odpowiednich wycięciach modułu obsługi.

 **Uwaga!** Moduł sterowania powinien kliknąć na znak zablokowania pozycji w konsoli ściiennej. Dopiero wówczas dochodzi do prawidłowego podłączenia elektrycznego.

3.2 Instalacja

3.2.1 Ustawienia językowe

Można ustawić język menu. Aby ustawić opcje językowe, wykonaj następujące czynności (patrz ,  & ):

- W razie konieczności naciśnij nawet kilkakrotnie przycisk powrotu , aby powrócić do ekranu głównego.
- Naciśnij . Otworzy się 'Menu Główny (Main Menu)'
- Wybierz 'Ustawienia Podstawowe (Basic settings)' przekręcając .
- Naciśnij . Otworzą się 'Ustawienia Podstawowe (Basic settings)'.
- Wybierz 'Język (Language)' przekręcając .
- Naciśnij . Otworzy się 'Język (Language)'.
- Wybierz 'Język' przekręcając .
- Naciśnij , aby ustawić wybrany język.
- W razie konieczności naciśnij nawet kilkakrotnie przycisk powrotu , aby powrócić do ekranu głównego.

 **Uwaga!** Jeżeli sterownik zegarowy zostanie ustawiony na inny język niż niderlandzki, wówczas nazwy opisywanych pozycji menu nie będą się zgadzać z pozycjami menu w niniejszym podręczniku użytkownika.

3.2.2 Ustawienia godziny

Użytkownik może ustawić godzinę. Czas wyświetlany będzie na ekranie głównym. „Brink Air Control” dysponuje 24-godzinny wyświetlaczem. Aby ustawić godzinę, wykonaj następujące czynności (patrz **1**, **9** & **12**):

W razie konieczności naciśnij nawet kilkakrotnie przycisk powrotu **2**, aby powrócić do ekranu głównego.

- Naciśnij **1**. Otworzy się „Menu Główny (Main Menu)”
- Wybierz „Ustawienia Podstawowe (Basic settings)” przekręcając **1**.
- Naciśnij **1**. Otworzą się „Ustawienia Podstawowe (Basic settings)”.
- Wybierz „Czas (Clock)” przekręcając **1**.
- Naciśnij **1**. Otworzy się „Czas (Clock)”.
- Zmień ustawienia czasu przekręcając **1**.
- Naciśnij **1**, aby zatwierdzić wprowadzone ustawienia.
- Powtórz poprzednie dwa kroki zarówno dla minut jak i sekund.
- W razie konieczności naciśnij nawet kilkakrotnie przycisk powrotu **2**, aby powrócić do ekranu głównego.

3.2.3 Ustawienia daty

Użytkownik może ustawić datę. Data będzie wyświetlana na ekranie głównym. Aby ustawić datę, wykonaj następujące czynności (patrz **1**, **9** & **12**):

W razie konieczności naciśnij nawet kilkakrotnie przycisk powrotu **2**, aby powrócić do ekranu głównego.

- Naciśnij **1**. Otworzy się „Menu Główny (Main Menu)”
- Wybierz „Ustawienia Podstawowe (Basic settings)” przekręcając **1**.
- Naciśnij **1**. Otworzą się „Ustawienia Podstawowe (Basic settings)”.
- Wybierz „Data (Date)” przekręcając **1**.
- Naciśnij **1**. Otworzą się ustawienia Daty (Date)
- Zmień dzień przekręcając
- Naciśnij **1**, aby zatwierdzić wprowadzone ustawienia.
- Powtórz poprzednie dwa kroki zarówno dla miesięcy jak i roku.
- W razie konieczności naciśnij nawet kilkakrotnie przycisk powrotu **2**, aby powrócić do ekranu głównego.

3.2.4 Wybór jednego z urządzeń podłączonych do „Brink Air Control”

Jeżeli do „Brink Air Control” podłączonych jest więcej urządzeń, można wybrać które urządzenie będzie sterowane przez sterownik. W celu ustawienia wyboru urządzenia postępować w następujący sposób (patrz **1** & **13**):

- W razie konieczności naciśnij nawet kilkakrotnie przycisk powrotu **2**, aby powrócić do ekranu głównego.
- Naciśnij **1**. Otworzy się „Menu Główny (Main Menu)”
- Wybierz „Instalator (Installer)” przekręcając **1**.
- Naciśnij **1**. Otworzą się „Instalator (Installer)”.
- Przez obracanie **1** wybrać wymagane urządzenie
- Nacisnąć **1**, aby przejść wymagane urządzenie

Przy podłączonym tylko jednym urządzeniu nie ma możliwości wyboru i pokazywany jest tylko rekuperator (HRU-Appliance).

4 Obsługa: sposób eksploatacji

Dzięki sterownikowi zegarowemu WTW można regulować wentylację. W tym celu należy ustawić odpowiedni program.

Jeżeli jakiś program jest już uruchomiony, można go tymczasowo nadpisać.

4.1 Nawigacja: informacje ogólne

Nawigacja przez menu

„Brink Air Control” posiada menu, przez które możesz nawigować. Do nawigacji służy przycisk nawigacji **1** (patrz **1**). Obracając przyciskiem nawigacji możesz przewijać menu **9B**. Możesz otworzyć wybraną pozycję menu naciskając przycisk nawigacji **9A**.

Powrót do ekranu głównego

Ekran główny (patrz **2**) to ekran startowy „Brink Air Control”. Zawsze możesz powrócić do ekranu głównego naciskając kilkakrotnie przycisk powrotu **2** (patrz **1**). Ile razy musisz nacisnąć zależy od tego, na jakim poziomie znajdujesz się w danym momencie. Nie musisz obawiać się, że naciśniesz na przycisk powrotu za dużo razy.

4.2 Wybór jednego z urządzeń podłączonych do „Brink Air Control”

Jeżeli do „Brink Air Control” podłączonych jest więcej urządzeń, można wybrać które urządzenie będzie sterowane przez sterownik. Patrz akapit 3.2.4

4.3 Programy tygodniowe: P1, P2 i P3

Sterowanie ustawieniami wentylacji można zaprogramować w formie programu tygodniowego. Można wybrać program P1, P2 i P3.

Program P1

Przy jego pomocy utworzysz program dzienny, który obowiązuje każdego dnia tygodnia.

Program P2

Przy jego pomocy możesz utworzyć dwa dzienne programy. Jeden program dzienny dla dni roboczych 'pon.-pt.' i jeden dla weekendów 'sob.-niedz.'.

Program P3

Przy jego pomocy utworzysz siedem programów dziennych. Po jednym na każdy dzień tygodnia.

4.3.1 Ustawienia standardowe P1, P2 i P3

„Brink Air Control” ze standardowo ustawionymi programami tygodniowymi. Ustawienia te można odnaleźć w załączniku 2.

4.3.2 Tworzenie programu P1 (patrz **1**)

- W razie konieczności naciśnij nawet kilkakrotnie przycisk powrotu **2**, aby powrócić do ekranu głównego.
- Naciśnij **3** „Ustawianie i aktywacja programu”
- Wybierz „P1: tydzień” przekręcając **1**.
- Naciśnij **1**, Otworzy się menu „P1: tydzień”

Możesz wybrać z „Okres 1”, „Okres 2”, „Okres 3”, „Okres 4”, „Okres 5” i „Okres 6”. Każdy okres stanowi część dnia, dla której można zaprogramować ustawienia wentylacji.

Aby ustawić Okres 1, wykonaj następujące czynności:

- Wybierz „Okres 1” przekręcając **1**.

- Naciśnij **1**, Otworzy się menu 'Okres 1'
- Wybierz 'Czas startu' przekręcając **1**.
- Naciśnij **1**, Otworzy się menu 'Czas startu'
- Zmień czas startu przekręcając **1**.
Zakres ustawień wynosi od godz. 3.00 do godz. 2.59.



Gdy czas do tej pory zostaną odwrócone w okresie, że znaki zaczęło być w tym okresie, a okres leżąca rozjaśnia.

- Naciśnij **1**, aby zatwierdzić wprowadzone ustawienia.

Teraz dokonaj ustawień wentylacji dla okresu 1.

W tym celu wykonaj następujące czynności:

- Wybierz 'Tryb went.' przekręcając **1**.
- Naciśnij **1**, Otworzy się menu 'Tryb went.'
- Dokonaj ustawień wentylacji dla okresu 1 przekręcając **1**.
- Naciśnij **1**, aby zatwierdzić wprowadzone ustawienia.

Dokonałeś ustawień wentylacji dla okresu 1. W ten sam sposób możesz ustawić okres 2 do 6 włącznie. Okres kończy się w momencie, gdy zaczyna się nowy okres.

4.3.3 Tworzenie programu P2 (patrz **1**))

- W razie konieczności naciśnij nawet kilkakrotnie przycisk powrotu **2**, aby powrócić do ekranu głównego.
- Naciśnij **3** 'Ustawianie i aktywacja programu'
- Wybierz 'P2: tydzień/weekend' przekręcając **1**.
- Naciśnij **1**, Otworzy się menu 'P2: tydzień/weekend'

Możesz wybrać pomiędzy opcją 'Tydzień' i 'Weekend'. W przypadku 'Tygodnia' możesz ustawić program dzienny od poniedziałku do piątku. W przypadku 'Weekendu' możesz ustawić program dzienny dla soboty i niedzieli.

Tydzień

- Wybierz 'Tydzień' przekręcając **1**.
- Naciśnij **1**. Otworzy się menu 'Tydzień'

(*) Możesz wybrać z 'Okres 1', 'Okres 2', 'Okres 3', 'Okres 4', 'Okres 5' i 'Okres 6'. Każdy okres stanowi część dnia, dla której można zaprogramować ustawienia wentylacji.

Aby ustawić Okres 1, wykonaj następujące czynności:

- Wybierz 'Okres 1' przekręcając **1**.
- Naciśnij **1**, Otworzy się menu 'Okres 1'
- Wybierz 'Czas startu' przekręcając **1**.
- Naciśnij **1**, Otworzy się menu 'Czas startu'
- Zmień czas startu przekręcając **1**.
Zakres ustawień wynosi od godz. 3.00 do godz. 2.59.
- Naciśnij **1**, aby zatwierdzić wprowadzone ustawienia.

Teraz dokonaj ustawień wentylacji dla okresu 1.

W tym celu wykonaj następujące czynności:

- Wybierz 'Tryb went.' przekręcając **1**.
- Naciśnij **1**, Otworzy się menu 'Tryb went.'
- Dokonaj ustawień wentylacji dla okresu 1 przekręcając **1**.
- Naciśnij **1** aby zatwierdzić wprowadzone ustawienia.

Dokonałeś ustawień wentylacji dla okresu 1. W ten sam sposób możesz ustawić okres 2 do 6 włącznie. Okres kończy się w momencie, gdy zaczyna się nowy okres.

Tydzień

- Postępuj zgodnie z krokami opisanymi w paragrafie 4.3.3 aż do momentu wyboru 'Tygodnia' lub 'Weekendu'.
- Wybierz 'Weekend' przekręcając **1**.
- Naciśnij **1**. Otworzy się menu 'Weekend'
- Postępuj zgodnie z krokami przedstawionymi w paragrafie 4.3.3 przy (*)

4.3.4 Tworzenie programu P3 (patrz **1**))

- W razie konieczności naciśnij nawet kilkakrotnie przycisk powrotu **2**, aby powrócić do ekranu głównego.
- Naciśnij **3** 'Ustawianie i aktywacja programu' Wybierz 'Ustawienia użyt.' przekręcając **1**.
- Wybierz 'P3: dzień' przekręcając **1**.
- Naciśnij **1**, Otworzy się menu 'P3: dzień'.

(*) Możesz wybrać pomiędzy dniami od 'poniedziałku do niedzieli'. Aby ustawić program dzienny na poniedziałek postępuj zgodnie z poniższymi wskazówkami:

- Wybierz 'Poniedziałek' przekręcając **1**.
- Naciśnij **1**. Otworzy się 'poniedziałek'.

Możesz wybrać z 'Okres 1', 'Okres 2', 'Okres 3', 'Okres 4', 'Okres 5' i 'Okres 6'. Każdy okres stanowi część dnia, dla której można zaprogramować ustawienia wentylacji.

Aby ustawić Okres 1, wykonaj następujące czynności:

- Wybierz 'Okres 1' przekręcając **1**.
- Naciśnij **1**, Otworzy się menu 'Okres 1'
- Wybierz 'Czas startu' przekręcając **1**.
- Naciśnij **1**, Otworzy się menu 'Czas startu'
- Zmień czas startu przekręcając **1**.
Zakres ustawień wynosi od godz. 3.00 do godz. 2.59.
- Naciśnij **1**, aby zatwierdzić wprowadzone ustawienia.

Teraz dokonaj ustawień wentylacji dla okresu 1.

W tym celu wykonaj następujące czynności:

- Wybierz 'Tryb went.' przekręcając **1**.
- Naciśnij **1**, Otworzy się menu 'Tryb went.'
- Dokonaj ustawień wentylacji dla okresu 1 przekręcając **1**.
- Naciśnij **1** aby zatwierdzić wprowadzone ustawienia.

Dokonałeś ustawień wentylacji dla okresu 1. W ten sam sposób możesz ustawić okres 2 do 6 włącznie. Okres kończy się w momencie, gdy zaczyna się nowy okres.

Po utworzeniu programu dziennego dla poniedziałku, możesz utworzyć ustawienia dla pozostałych dni tygodnia. Powtórz kroki przedstawione w paragrafie 4.3.4, ale wybierz po (*) w miejsce 'poniedziałku' inny dzień.

4.4 Aktywacja typu programu (P1, P2 lub P3)

„Brink Air Control” posiada trzy rodzaje programów tygodniowych P1, P2 i P3. Możesz samodzielnie zaprogramować program tygodniowy. Szczegółowe informacje patrz paragraf 4.3.

Jeżeli chcesz zaprogramować jeden z programów tygodniowych, wykonaj następujące czynności (patrz **1**):

- W razie konieczności naciśnij nawet kilkakrotnie przycisk powrotu **2**, aby powrócić do ekranu głównego.
- Naciśnij **3** 'Ustawianie i aktywacja programu'
- Wybierz 'Aktywny Program' przekręcając **1**.
- Naciśnij **1**. Otworzy się menu 'Aktywny Program'.

- Wybierz P1, P2 lub P3 przekręcając ①.
- Naciśnij ①, aby aktywować P1, P2 lub P3

4.5 Tymczasowe nadpisywanie programu

Program można tymczasowo nadpisać W tym celu wykonaj następujące czynności ①:

- W razie konieczności naciśnij nawet kilkakrotnie przycisk powrotu ②, aby powrócić do ekranu głównego.
- Naciśnij ⑤ 'Pomijanie programu czasowego'
- Przekręć ①, aby dokonać tymczasowych ustawień wentylacji.



Uwaga! Na górze ekranu znajduje się informacja, do której godziny zastosowanie będą miały nowe ustawienia wentylacji. Później program zostanie uruchomiony ponownie. Jeżeli ustawienia urządzenia zostały zmienione na maksymalnie długi okres, będzie on wynosił 30 minut. Możesz anulować te ustawienia naciskając na przycisk powrót ②. Przycisk Return (2) można obsługiwać dopiero po ok. 10 sekundach od ostatniego ustawiania!

4.6 Długotrwałe nadpisywanie programu

Jeżeli ustawiłeś program, możesz go ręcznie nadpisać, np. w okresie wakacyjnym. Aby nadpisać program, wykonaj następujące czynności (patrz ①):

- W razie konieczności naciśnij nawet kilkakrotnie przycisk powrotu ②, aby powrócić do ekranu głównego.
- Naciśnij ④. Na ekranie pojawi się opcja 'ręcznie'.
- Przekręć ①, aby dokonać ustawień wentylacji.

Teraz ustawienia wprowadzone ręcznie zastąpią zaprogramowane. Jeżeli chcesz anulować ustawienia ręczne, naciśnij przycisk powrotu ②. Przycisk Return ② można obsługiwać dopiero po ok. 10 sekundach od ostatniego ustawiania!

4.7 Wartość ustawień wentylacji

Możesz samodzielnie ustawić wartość ustawień wentylacji. W tym celu wykonaj następujące czynności (patrz ① & ⑬):

- W razie konieczności naciśnij nawet kilkakrotnie przycisk powrotu ②, aby powrócić do ekranu głównego.
- Naciśnij ①. Otworzy się 'Menu Głów (Main Menu)'
- Wybierz 'Instalator (Installer)' przekręcając ①.
- Naciśnij ①. Otworzą się 'Instalator (Installer)'
- Przez obracanie j ① wybrać wymagane urządzenie
- Nacisnąć ①, aby przejąć wymagane urządzenie (lub przy podłączonym tylko jednym urządzeniu przejąć wybór rekuperatora)
- Wybierz 'Ustawienia urz.' przekręcając ①.
- Naciśnij ①. Otworzy się menu 'Ustawienia urz.'
- Wybierz 'Went. wakacyj.' przekręcając ①.



Uwaga! Poprzez 'Went. wakacyj. 0' rozumie się ustawienia wentylacji



Poprzez 'Niski wydatek' rozumie się ustawienia wentylacji



Poprzez 'Normalny wydatek' rozumie się ustawienia wentylacji



Poprzez 'Wysoki wydatek' rozumie się ustawienia wentylacji



- Ustaw 'Went. wakacyj. 0' przekręcając ①.
- Naciśnij ① aby zatwierdzić wprowadzone ustawienia.

Wydatek 1 do 3 można ustawić zgodnie z powyższymi wskazówkami.



Uwaga! Dla wyższych ustawień wakacyjnych można wprowadzić niższe wartości niż wartość niższych ustawień wakacyjnych (Went. wakacyj. 0 < Niski wydatek 1 < Normalny wydatek 2 < Wysoki wydatek 3).

4.8 Pobieranie ustawień

Bieżące ustawienia „Brink Air Control” można pobrać.

- W razie konieczności naciśnij nawet kilkakrotnie przycisk powrotu ②, aby powrócić do ekranu głównego.
- Naciśnij ①. Otworzy się 'Menu Głów (Main Menu)'
- Przez obracanie ① wybrać wymagane urządzenie
- Nacisnąć ①, aby przejąć wymagane urządzenie (lub przy podłączonym tylko jednym urządzeniu przejąć wybór rekuperatora)
- Wybierz 'Informacje o urządzeniu' (Device information) przekręcając ①.
- Naciśnij ①. Otworzą się 'Informacje o urządzeniu'
- Przez obracanie ① przeglądać wymagane informacje



Uwaga! Poprzez menu informacji możesz szybko sprawdzić bieżące ustawienia, ale nie możesz ich zmieniać.



4.9 Ustawienia fabryczne podłączonego sprzętu

Do „Brink Air Control” podłączone są różne urządzenia. Istnieje możliwość przywrócenia dla ustawień tych urządzeń do ustawień fabrycznych. W tym celu wykonaj następujące czynności (patrz ①):

- W razie konieczności naciśnij nawet kilkakrotnie przycisk powrotu ②, aby powrócić do ekranu głównego.
- Naciśnij ①. Otworzy się 'Menu Głów (Main Menu)'
- Wybierz 'Instalator (Installer)' przekręcając ①.
- Naciśnij ①. Otworzą się 'Instalator (Installer)'
- Wybierz 'Ustawienia fabryczne (Factory setting)' przekręcając ①.
- Wybierz opcję "TK" przekręcając ①.
- Naciśnij ①, aby potwierdzić reset do ustawień fabrycznych
- Ustawienia są teraz cofane do ustawień fabrycznych.
- Po wybraniu ustawień wszystkie ustawienia fabryczne zostaną wprowadzone do ustawień fabrycznych. Również wtedy wszystkie alarmy wyczyszczone.

5 Konserwacja

5.1 Informacje ogólne dot. konserwacji

-  **Ostrożnie!** Ekran należy czyścić delikatną szmatką.
-  **Ostrożnie!** Nigdy nie czyścić ekranu przy pomocy wody i/lub płynu do czyszczenia.

5.2 Czyszczenie i wymiana filtrów

5.2.1 Komunikaty dot. filtrów

Gdy na ekranie sterownika zegarowego pojawi się tekst 'FILTR' (patrz [8](#)), filtry w urządzeniach podłączonych do „Brink Air Control” należy wyczyścić lub wymienić.

5.2.2 Wyjmowanie, czyszczenie i wymiana filtrów

Przed wyjęciem filtra zapoznać się z instrukcją obsługi dołączonej do danego urządzenia podłączonego do „Brink Air Control”.

5.2.3 Zerowanie komunikatów dot. filtrów

Po wyczyszczeniu lub wymianie filtra (lub filtrów), można zresetować komunikat dot. filtra. W tym celu przez co najmniej 5 sekund naciskać przycisk ustawiania [1](#) (patrz [1](#) & [10](#)). W razie konieczności naciśnij nawet kilkakrotnie przycisk powrotu [2](#), aby powrócić do ekranu głównego.

Tekst 'FILTR' na ekranie „Brink Air Control” znika.



6 Demontaż

-  **Ostrzeżenie!** Nie wolno samodzielnie demontować „Brink Air Control” ani jego części. Prace tego typu może wykonać wyłącznie autoryzowany monter-serwisant firmy Brink Climate Systems.

7 Naprawy

-  **Ostrzeżenie!** Nie wolno samodzielnie naprawiać „Brink Air Control” ani jego części. Prace tego typu może wykonać wyłącznie autoryzowany monter-serwisant firmy Brink Climate Systems.

8 Ochrona środowiska

-  **Uwaga!** „Brink Air Control” nie może być utylizowany jako nieposortowane odpady miejskie, należy go poddać oddzielnej utylizacji.
-  **Uwaga!** W chwili zakończenia eksploatacji urządzenia, należy uzyskać informacje dotyczące regionalnych metod utylizacji sterownika zegarowego i postępować zgodnie z otrzymanymi wskazówkami. Nie wyrzucać urządzeń i części elektrycznych, ale w miarę możliwości poddawać „Brink Air Control” (lub jego części) recyklingowi.

Zgodność z RoHS

Niniejszy produkt spełnia wymogi dyrektywy 2011/65/EU Parlamentu Europejskiego i Rady z dnia 27 stycznia 2003 roku dotyczącej ograniczeń użytkowania określonych substancji niebezpiecznych dla środowiska w urządzeniach elektrycznych (RoHS) wraz ze zmianami.

Zgodność z dyrektywą WEEE

Dyrektywa WEEE (Waste Electrical and Electronic Equipment), która weszła w życie jako ustawa europejska w dniu 13 lutego 2003 roku, wprowadziła poważne zmiany w sposobie postępowania z urządzeniami elektrycznymi na koniec ich cyklu eksploatacji. Celem tej dyrektywy jest po pierwsze zapobieganie wyrzucania urządzeń elektrycznych z normalnymi odpadami, a ponadto promowanie recyklingu i innych form ponownego wykorzystania tego typu odpadów.

Logo WEEE umieszczone na produkcie lub jego opakowaniu oznacza, że produkt ten nie może być wyrzucany łącznie z innymi odpadami z gospodarstwa domowego. Wszystkie stare urządzenia elektroniczne lub elektryczne należy oddawać do specjalnych punktów zbiórki dla tego typu odpadów. Oddzielne zbieranie i prawidłowa obróbka starych urządzeń elektronicznych i elektrycznych pomagają w utrzymaniu naturalnych zasobów.

Ponadto prawidłowy recykling zapewnia bezpieczeństwo i zdrowie ludzi oraz otoczenia. Szczegółowe informacje dotyczące przetwarzania urządzeń elektrycznych i elektronicznych, ponownego użycia oraz punktów zbiórki można uzyskać od władz regionalnych, w lokalnej firmie zarządzającej odpadami lub u dostawcy sprzętu.



logo WEEE

Dostawa i recykling

W chwili zakończenia eksploatacji urządzenia, należy uzyskać informacje dotyczące regionalnych metod utylizacji sterownika zegarowego i postępować zgodnie z otrzymanymi wskazówkami. Nie wyrzucać urządzeń i części elektrycznych, ale w miarę możliwości poddawać „Brink Air Control” (lub jego części) recyklingowi.

9 Rozwiązywanie problemów i gwarancja

9.1 Rozwiązywanie problemów

Patrz instrukcje instalacji sprzętu podłączonego do „Brink Air Control” w celu rozwiązania problemu zakomunikowanego przez komunikat błędu na sterowniku WTW.

9.2 Gwarancja

„Brink Air Control” został wyprodukowany przez firmę Brink Climate Systems z wszelką troską i zgodnie z wysokimi normami jakości. Prawidłowe funkcjonowanie „Brink Air Control” jest gwarantowane przez okres dwunastu miesięcy od chwili dostawy. Gwarancja ta jest udzielana zgodnie z Ogólnymi warunkami handlowymi firmy Brink Climate Systems. Warunki te można znaleźć na <http://www.brinkclimatesystems.com/>

Chcesz złożyć roszczenie gwarancyjne?

Wówczas prosimy o kontakt w formie pisemnej pod adresem:

Brink Climate Systems B.V.
Wethouder Wassebaliestraat 8
7951 SN Staphorst
Holandia

W przypadku niewłaściwego użytkownika „Brink Air Control” oraz nieprzestrzegania wskazówek zawartych w niniejszym podręczniku użytkownika, gwarancja traci swoją moc.



Ostrzeżenie! Nie wolno samodzielnie wprowadzać zmian do sprzętu lub oprogramowania „Brink Air Control”. Może to wpłynąć na prawidłowe działanie „Brink Air Control”, a w takim przypadku spowoduje utratę gwarancji.



Ostrzeżenie! Nie wolno samodzielnie naprawiać „Brink Air Control” ani jego części. W takim przypadku wszelkie gwarancje tracą swoją moc.

Załącznik 1

Standardowe ustawienia programów tygodniowych

P1

Tydzień (poniedziałek do niedzieli)







Okres	Czas startu	Ustawienia wentylacji
1	07:00	
2	08:00	
3	17:00	
4	22:00	
5	Nie dot.	
6	Nie dot.	

P2

Tydzień (poniedziałek do piątku)

Okres	Czas startu	Ustawienia wentylacji
1	07:00	
2	08:00	
3	17:00	
4	22:00	
5	Nie dot.	
6	Nie dot.	

Weekend (sobota i niedziela)

Okres	Czas startu	Ustawienia wentylacji
1	08:00	
2	23:00	
3	Nie dot.	
4	Nie dot.	
5	Nie dot.	
6	Nie dot.	

Wtorek (tak samo jak poniedziałek)

Środa (tak samo jak poniedziałek)

Czwartek (tak samo jak poniedziałek)







Piątek (tak samo jak poniedziałek)

Sobota (tak samo jak poniedziałek)

Niedziela (tak samo jak poniedziałek)

P3

Poniedziałek

Okres	Czas startu	Ustawienia wentylacji
1	07:00	
2	08:00	
3	17:00	
4	22:00	
5	Nie dot.	
6	Nie dot.	

IndiceManuale d'uso	50
Introduzione	50
I Descrizione del Brink Air Control	50
II Simbologia usata	51
1 Specifiche tecniche	51
1.1 Specifiche generali del prodotto	51
1.2 Influenza ambientale	51
1.3 Visione d'insieme dei comandi	51
1.4 Panoramica visualizzazione schermo	51
1.5 Posizioni Ventilazione	51
2 Precauzioni e istruzioni di sicurezza	51
2.1 Generalità	51
2.2 Sull'Installazione	52
2.3 Sull'Utilizzo	52
2.4 Sulla manutenzione	52
2.5 Per l'ambiente	52
3 Montaggio e installazione (da eseguirsi a cura dell'installatore)	52
3.1 Assemblaggio	52
3.1.1 Il modulo di controllo scollegato dal supporto a parete	52
3.1.2 Collegamento elettrico	52
3.1.3 Montaggio della staffa a parete	52
3.1.4 Sostituire il modulo di controllo nella staffa a parete	52
3.2 Installazione	52
3.2.1 Impostare la lingua	52
3.2.2 Impostare l'ora	53
3.2.3 Impostare la data	53
3.2.4 Selezionare uno dei dispositivi collegati al regolator	53
4 Descrizione di funzionamento, modalità d'uso	53
4.1 Navigazione: descrizione generale	53
4.2 Selezionare uno dei dispositivi collegati al Brink Air Control	53
4.3 programmi settimanali: P1, P2 e P3	53
4.3.1 Impostazioni standard P1, P2 e P3	53
4.3.2 Stabilire un programma P1	53
4.3.3 Stabilire un programma P2	54
4.3.4 Stabilire un programma P3	52
4.4 attivare il tipo di programma (P1, P2 o P3)	55
4.5 Ignorare temporaneamente il programma	55
4.6 Programma ignorato per lungo tempo	55
4.7 Valore posizione ventilazione impostato	55
4.8 Richiesta impostazione	55
4.9 Dispositivo collegato a impostazioni di fabbrica	55
5 Manutenzione	55
5.1 Manutenzione Generale	55
5.2 Pulire o sostituire il filtro	56
5.2.1 Messaggio del filtro	56

5.2.2 Rimuovere, pulire o sostituire i filtri	56
5.2.3 Messaggio reset del filtro	56

6 Smontaggio	56
---------------------	-----------

7 Riparazione	56
----------------------	-----------

8 Ambiente	56
-------------------	-----------

9 Risoluzione problemi e garanzia	56
--	-----------

9.1 Risoluzione problemi	56
--------------------------	----

9.2 Garanzia	56
--------------	----

Allegato 1 impostazioni del programma settimanale	57
--	-----------

Manuale Utente

Gentile Cliente,

Grazie per aver acquistato il Brink Air Control. Il presente manuale contiene tutte le informazioni necessarie per prendere confidenza con il prodotto. Consigliamo di leggere molto attentamente le informazioni prima di far funzionare il prodotto

Il presente manuale è inteso per installatori e utenti finali del Brink Air Control. Tramite il contenuto troverete le informazioni di cui avete bisogno nel manuale operativo

Il presente è il manuale generale. Oltre a questo manuale è disponibile una Guida rapida.

Conservare il presente manuale con attenzione!

Per maggiori informazioni o per ordinare manuali, si prega di contattare:

Brink Climate Systems B.V.
Wethouder Wassebaliestraat 8
7951 SN Staphorst
Nederland
Tel: +31 522 46 99 44
Fax: +31 522 46 94 00

E-mail: info@brinkclimatesystems.com
web: www.brinkclimatesystems.com

Introduzione

I Descrizione del Brink Air Control

Uso intenzionale e non intenzionale

Il Brink Air Control deve essere usato in combinazione con prodotti stabiliti e approvati da Brink Climate Systems Climate Systems Brink non potrà essere ritenuta responsabile per eventuali danni diretti o indiretti causati da errato o abusivo uso del prodotto. È importante comprendere a fondo questo manuale. Operare con altri dispositivi. Il Brink Air Control è collegato con altri dispositivi. Il corretto funzionamento del Brink Air Control dipende anche dalle prestazioni di questi dispositivi. Per poter utilizzare la regolazione Brink Air Control in modo appropriato è necessaria la presenza e il corretto funzionamento di questi dispositivi.

Il Simbologia usata

 **Attenzione!** L'utente può ferirsi (gravemente) o danneggiare seriamente il prodotto.

Un avviso indica la possibilità di danni all'utente o al prodotto, nel caso in cui l'utente non segua accuratamente le procedure.

 **Prudenza!** Il prodotto può essere rischioso. "Prudenza" indica il rischio di danni al prodotto, se l'utente non segue accuratamente la procedura.

 **Avviso!** Una nota con ulteriori informazioni per l'utente. Una nota avverte l'utente di eventuali problemi.

1 Specifiche tecniche

1.1 Specifiche tecniche generali

Descrizione del prodotto

Nome: Brink Air Control
Modello / Tipo: Brink Climate Systems

Specifiche tecniche

del prodotto Tensione: da 15 a 24 Volt
Potenza: 1,5 Watt
Classe di protezione: IP30
Riserva di carica: >48 ore

Condizioni Ambientali

Temperatura ambiente: da 0 ° C a 50 ° C
Temperatura di stoccaggio: da -20 ° C a 60° C
Umidità relativa: dal 10% al 90%
Altro: Utilizzare solo all'interno





1.2 influenze ambientali

Per corretto funzionamento, il Brink Air Control deve essere installato e usato in una stanza con le giuste condizioni ambientali. Il Brink Air Control può solo essere appeso all'interno, ma non vicino ad una fonte di calore, un radiatore o in ambiente umido. Allo stesso modo il Brink Air Control non deve essere esposto a luce diretta (raggi solari).









Il Brink Air Control non deve essere appeso vicino a un campo magnetico. Questo può causare danni ai componenti interni.

1.3 Vista d'insieme dei comandi 1

Il Brink Air Control è provvisto di un numero di pulsanti con cui può essere azionato il dispositivo:

-  Manopola di regolazione
-  Pulsante Invio
-  Impostazioni & attivazione Programma
-  Pulsante comandi manuali
-  Bypassare il programma preimpostato

1.4 Panoramica visualizzazione schermo 2

-  Indicatore di portata
-  Simbolo della connessione eBus
-  Simbolo del ventilatore
-  Simbolo di guasto
-  Allarme filtro
-  Fascia oraria
-  Ora corrente
-  Data corrente (giorno/mese/anno)

1.5 Modi ventilazione 3

Il sistema di regolazione orologio dispone di quattro modi di ventilazione. È possibile attivare un modo di ventilazione (per maggiori informazioni vedere il capitolo 4). È possibile personalizzare il valore di ciascun modo di ventilazione (per maggiori informazioni vedere la sezione 4.7).

È possibile richiamare i valori impostati dal Menu Informazioni apparecchio (si veda 11 e paragrafo 4.8).

2 Precauzioni e avvertenze di sicurezza

2.1 Generalità

 **Attenzione!** Il lavoro di installazione e di assemblaggio necessario per il Brink Air Control è operativo, l'installazione deve essere eseguita da un installatore autorizzato da Brink Climate Systems.

 **Attenzione!** Togliere immediatamente l'alimentazione del Brink Air Control scollegando il dispositivo collegato alla presa a muro se:

- Parti Brink Air Control sono incrinati, rotte, bagnate o dure;
- Il cavo di alimentazione è danneggiato;
- Lo schermo è incrinato o rotto.

Poi contattare Brink Climate Systems o il proprio rivenditore.

 **Avviso!** Non usare mai parti diverse dalle parti originali.

 **Avviso!** Usare il Brink Air Control solo all'interno, a temperature tra 0 ° C e 50 ° C e ad una umidità relativa tra il 10% e 90%.

 **Avviso!** Se il Brink Air Control si rompe o se le impostazioni di fabbrica sono resettate tutte le indicazioni (escluso il messaggio del filtro) sono perse. Non vi è backup disponibile.

2.2 Posizionamento

 **Avviso!** Montaggio e installazione devono essere effettuati da un installatore autorizzato da Brink Climate Systems. Tenere presenti i seguenti requisiti di installazione:

- Il Brink Air Control Brink deve essere posto all'incirca ad un'altezza di circa 1,65 metri;

- Il Brink Air Control non può essere coperto da una tenda o un armadio;
- Per la sezione ambientale vedere il paragrafo 1.2.

2.3 Manutenzione

 **Avviso!** Le organizzazioni che non sono elencate in questo manuale non sono installatori autorizzati di Brink Climate Systems. Non interpellatele.

2.4 Manutenzione

 **Prudenza!** Pulire lo schermo con un panno morbido.

 **Prudenza!** Non usare mai acqua e/o detergenti liquidi per pulire lo schermo.

2.5 Per l'ambiente

 **Avviso!** Il Brink Air Control non deve essere smaltito con i rifiuti urbani, ma trattato separatamente.

 **Avviso!** Informare l'apposito ufficio locale quando l'uso del Brink Air Control cessa perché il suo ciclo di vita è giunto al termine. Le parti di ricambio del dispositivo non devono essere smaltite nell'ambiente ma possono essere riciclate o riutilizzate.

3 Montaggio e installazione (da eseguirsi a cura dell'installatore)

Montaggio e installazione devono essere effettuati da un installatore autorizzato da Brink Climate Systems.

3.1 Montaggio

Per montare il Brink Air Control, seguire passo a passo i passaggi descritti nella sezione da 3.1.1 alla sezione 3.1.4.

3.1.1 Collegare il modulo di controllo del supporto a parete

Accoppiare il modulo di controllo del supporto a parete. Eseguire nel modo seguente :

- Far scorrere il pannello di comando verso l'alto, lungo i due profili guida sulla console a parete, fino a rimuoverlo.

3.1.2 Collegamento elettrico

Per collegare il Brink Air Control all'impianto elettrico, procedere come segue (vedi ):

- Inserire il cavo a due conduttori (questo deriva dal dispositivo collegato) attraverso l'apertura sul retro del supporto a parete.
- Accertarsi che i terminali dei cavi siano adeguatamente tirati. In caso contrario provvedere. Avvitare il cavo al morsetto n. 1 e n. 2. Ulteriori informazioni sul collegamento corretto con le istruzioni di installazione del dispositivo collegato.

3.1.3 Montare la staffa a parete

Il supporto a parete può essere montato su una scatola di giunzione (Ø 55 mm) o direttamente sulla parete con viti e tasselli.

- Avvitare la staffa a parete nella corretta posizione sulla parete. Usare tasselli standard per montare la staffa a parete (vedere )

 **Avviso!** Per ulteriori informazioni sulla posizione della sezione di regolazione Brink Air Control vedere paragrafo 2.2

3.1.4 Mettere il modulo di controllo nuovamente nel supporto a parete



Posizionare il modulo di controllo nella corretta posizione della parete. Eseguire nel modo seguente (vedere ):







- Far scorrere il pannello di comando verso il basso; fare bene attenzione che i profili guida della console a parete siano inseriti correttamente negli appositi alloggiamenti del pannello di comando.

 **Avviso!** Il modulo di controllo va semplicemente inserito nella staffa a muro Solo dopo viene stabilita una buona connessione elettrica.

3.2 Installazione

3.2.1 Impostare la lingua







Potete cambiare la lingua nel menu in cui viene mostrata l'impostazione. Per impostare la lingua eseguire le seguenti azioni (vedi ,  & ):

- Se necessario premere ripetutamente il tasto indietro  nel menu principale (*Main menu*) per passare alla schermata principale (*Main screen*)
- Premere . Si apre il "Menu principale (*Main menu*)"
- Selezionare "Menu impostazioni di base (*Setting menu control unit*)"  ruotando
- Premere . Si apre "Menu impostazioni di base (*Setting menu control unit*)"
- Selezionare 'Lingua'  ruotando
- Scegliere una lingua  ruotando premere  sulla lingua selezionata da impostare

 **Avviso!** Se il sistema di ripristino dell'orologio è impostato su una lingua diversa dalla olandese, i nomi delle voci di menu specificate non corrispondono alle voci di menu del presente manuale.

3.2.2 Impostare l'ora

Potete impostare l'ora, L'ora è visibile sullo schermo. Il Brink Air Control mostra solo 24 ore Per impostare l'ora eseguire le seguenti azioni (vedi ):

- Se necessario premere più volte indietro  per tornare al menu principale
- Premere . Si apre il "Menu principale (*Main menu*)"
- Selezionare "Menu impostazioni di base (*Setting menu control unit*)"  ruotando
- Premere . Si apre "Menu impostazioni di base (*Setting menu control unit*)"
- Selezionare "Ora (*Clock*)"  ruotando
- Premere . Apre 'ora (*Clock*)'

- Modificare l'ora **1** ruotando/premere **1** per confermare l'orario
- Ripetere i due passaggi precedenti sia per i minuti che per i secondi
- Se necessario premere più volte indietro **2** per tornare al menu principale

3.2.3 Impostare la data

Potete impostare la data, la data è visibile sullo schermo. Per impostare la data eseguire le seguenti azioni (vedi **1**, **9** & **12**):

- Se necessario premere ripetutamente il tasto indietro **2** nel menu principale (*Main menu*) per passare alla schermata principale (*Main screen*)
- Premere **1**. Si apre il "Menu principale (*Main menu*)"
- Selezionare "Menu impostazioni di base (*Setting menu control unit*)" **1** ruotando
- Premere **1**. Si apre "Menu impostazioni di base (*Setting menu control unit*)"
- Selezionare "Data (*Date*)" **1** ruotando
- Premere **1**. Si apre "Data (*Date*)"
- Modificare il giorno ruotando
- Premere **1** per confermare il giorno
- Ripetere i due passaggi precedenti sia per i minuti che per i secondi
- Se necessario premere più volte indietro **2** per tornare al menu principale

3.2.4 Selezionare uno dei dispositivi collegati al regolatore dell' orologio WTW

Se sono collegati più dispositivi al sistema di regolazione orologio WTW, è possibile scegliere quale dispositivo si desidera controlli la regolazione dell'orologio da regolare. Per selezionare un apparecchio, procedere come segue (si veda **1** & **13**).

- Se necessario premere ripetutamente il tasto indietro **2** nel menu principale (*Main menu*) per passare alla schermata principale (*Main screen*)
- Premere **1**. Si apre il "Menu principale (*Main menu*)"
- Selezionare "Installatore (*Installer*)" **1** ruotando
- Premere **1**. Si apre "Installatore (*Installer*)"
- Selezionare l'apparecchio desiderato ruotando **1**
- Premere **1** per confermare la scelta

Qualora sia connesso un solo apparecchio non vi è possibilità di scelta e compare solo apparecchio WTW (HRU-appliance).

4 Descrizione del funzionamento: metodi di uso

Con il Brink Air Control è possibile aumentare e abbassare la portata di ventilazione. Questo può essere fatto tramite un programma di impostazione.

Se il programma è in esecuzione è possibile ignorarlo temporaneamente.

4.1 Navigazione: descrizione generale

Navigazione attraverso i menu

Il menu del Brink Air Control attraverso il quale si può navigare. Per navigare, utilizzare i tasti di navigazione **1** (vedere **1**). Scorrere attraverso i menù per ruotare il tasto di navigazione **1** **9B**. È possibile aprire la voce di menu selezionato premendo il tasto navigazione **1** **9A**.

Tornare alla schermata principale

La schermata principale (vedi **2**) la schermata principale del Brink Air Control. È sempre possibile tornare alla schermata diverse volte **2** con il tasto indietro (vedi **1**). Il numero di volte in cui premere ritorno dipende da quanto in profondità si trova nel menu. Non preoccuparsi se si preme spesso ritorno.

4.2 Selezionare uno dei dispositivi collegati al Brink Air Control

Se sono collegati più dispositivi al Brink Air Control, è possibile scegliere quale dispositivo si desidera controlli la regolazione dell'orologio da regolare. Si veda in proposito il paragrafo 3.2.4.

4.3 programmi settimanali: P1, P2 e P3

Questo può essere fatto tramite un programma di ventilazione in un programma settimanale. Avete la scelta dai programmi P1, P2 e P3.

Programma P1

Crea un programma giornaliero che si applica a tutti i giorni della settimana.

Programma P2

Questo crea due programmi al giorno. Un programma per i giorni feriali, lun-ven "e un programma giorno per il fine settimana sab-dom.

Programma P3

Creazione di sette programmi diurni. Per ogni giorno della settimana separatamente.

4.3.1 Impostazioni predefinite P1, P2 e P3

La regolazione dell'orologio predefinita per i programmi della settimana. Queste impostazioni sono riportate nell'allegato 2.

4.3.2 Impostare un programma P1 (vedi **1**)

- Se necessario premere diverse volte indietro **2** Per tornare alla schermata principale
- Premere **3** Impostazioni & attivazione programma.
- Selezionare "P1" settimana **1** ruotando
- Premere **1**, 'P1: si apre "settimana"

Avrete la scelta tra Periodo 1', 'Periodo 2', 'Periodo 3', 'Periodo 4', 'Periodo 5' e 'Periodo 6' Ciascun periodo è una parte del giorno in cui avete impostato una posizione di ventilazione. Per impostare su Periodo 1 per procedere come segue:

- Selezionare 'Periodo 1' **1** ruotando
- Premere **1** si apre "Periodo 1"
- Selezionare "Ora start" **1** ruotando
- Premere **1** Si apre "Ora start"
- Impostare l'Ora start **1** ruotando. Avrete una gamma tra 3 h e 2.59 h



Quando in un periodo il tempo viene riportato tanto indietro che compaiono delle linee, questo periodo e quello sopra vengono cancellati.

- Premere **1** per confermare ora d'inizio

Regolare il modo ventilazione per periodo 1. Eseguire le seguenti azioni:

- Selezionare "modalità Vent" ① ruotando
- Premere ①, si apre la modalità 'Vent'
- Impostare il tasso di ventilazione per il periodo 1 ruotando ①
- Premere ① il tasso di ventilazione per il periodo 1 per confermare

Il tasso di ventilazione per il periodo 1 è impostato. Potete ora impostare i periodi da 2 a 6 con la stessa impostazione. Un periodo finisce quando inizia un nuovo periodo.

4.3.3 un programma P2(vedi ①)

- Se necessario premere ripetutamente il tasto indietro ② per tornare al menu principale
- Premere ③ Impostazioni & attivazione programma.
- Selezionare "P2: settimana / week-end" ① ruotando
- Premere ① 'P2: Si apre settimana / week-end'

Potete scegliere tra "settimana e "week end". In "Settimana" potete impostare un giorno tra lunedì e venerdì. In "Weekend" potete impostare un giorno tra sabato e domenica.

Settimana

- Selezionare "Settimana" ① ruotando
- premere ①. Si apre 'Settimana'

(*) Potete scegliere tra Periodo 1', 'Periodo 2', 'Periodo 3', 'Periodo 4', 'Periodo 5' e 'Periodo 6' Ciascun periodo è una parte del giorno in cui avete impostato una posizione di ventilazione.

Per impostare 'Periodo 1' procedere come segue:

- Selezionare "Periodo 1" ① ruotando
- Premere ① si apre "Periodo 1"
- Selezionare "Ora start" ① ruotando
- Premere ① Si apre "Ora start"
- Impostare il tempo di inizio ① ruotando. Avrete una gamma tra 3 h e 2.59 h
- Premere ① Su "Ora start" per confermare

Regolare il modo ventilazione per periodo 1. Eseguire le seguenti azioni:

- Selezionare "Modo vent." ① ruotando
- Premere ① Si apre "modo vent"
- Impostare il tasso di ventilazione per il periodo 1 ① ruotando
- Premere ① Il tasso di ventilazione per il periodo 1 per confermare

Il tasso di ventilazione per il periodo 1 è impostato. Potete ora impostare i periodi da 2 a 6 con la stessa impostazione. Un periodo finisce quando inizia un nuovo periodo.

Weekend

- Seguire le fasi del paragrafo 4.3.3 fino alla scelta di "Settimana" e "Weekend"
- Selezionare 'Weekend' ① ruotando

- Premere ①. si apre "Weekend"
- Seguire i passi del paragrafo 4.3.3 (*)

4.3.4 e programma P3 (vedere ①)

- Se necessario premere ripetutamente il tasto indietro ② per tornare alla schermata principale
- Premere ③ Impostazioni & attivazione programma.
- Selezionare "P3: giorno" ① ruotando
- Premere ①, 'P3: Si apre "giorno"

(*) Potete scegliere i giorni tra "lunedì fino a domenica" Per impostare un programma giornaliero da lunedì seguire i passi seguenti:

- Selezionare "Lunedì" ① ruotando
- Premere ①. si apre "lunedì"

Potete scegliere tra 'Periodo 1', 'Periodo 2', 'Periodo 3', 'Periodo 4', 'Periodo 5' e 'Periodo 6'. Ciascun periodo è una parte del giorno in cui impostate la posizione di ventilazione.

Per impostare periodo 1 seguire i passi seguenti:

- Selezionare "Periodo 1" ① ruotando
- Premere ① Si apre "Periodo 1"
- Selezionare "Ora start" ① ruotando
- Premere ① Si apre "Ora start"
- Impostare "Ora start" ① ruotando
Avrete una gamma tra 3.00h e 2.59h
- Premere ① Per confermare "Ora start"

Per impostare la posizione di ventilazione del periodo 1.

Seguire i passi seguenti:

- Selezionare "Modo vent" ① ruotando
- Premere ① Si apre "Modo vent"
- Impostare la posizione ventilazione per il periodo 1 ① ruotando
- Premere ① Per confermare la posizione di ventilazione per il periodo 1

La posizione ventilazione per il periodo 1 è impostata. Potete usare le stesse impostazioni per i periodo da 2 a 6. Un periodo finisce quando un nuovo periodo inizia.

Se impostate un programma giornaliero per lunedì, potete fare lo stesso per gli altri giorni della settimana. Ripetere i passi del paragrafo 4.3.4, ma dopo aver impostato (*) un altro giorno al posto di lunedì.

4.4 Attivare tipo di programma (P1, P2, o P3)

La regolazione Brink Air Control ha tre tipi di programma P1, P2 e P3. Potete impostare voi stessi i programmi della settimana, vedere paragrafo 4.3.

Se dovete programmare uno dei programmi della settimana seguire i passi seguenti (vedere ①):

- Se necessario premere ripetutamente il tasto indietro ② Per tornare alla schermata principale
- Premere ③ Impostazioni & attivazione programma.
- Selezionare "Attivare di programma" ① ruotando
- Premere ①. Si apre "Attivare di programma"
- Selezionare "Programma corrente" ① ruotando
- Selezionare P1, P2 o P3 ① ruotando
- Premere ① per attivare P1, P2, o P3

4.5 Ignorare temporaneamente il programma

Potete ignorare temporaneamente il programma. Per impostare seguire i passi seguenti (vedere **1**):\

- Se necessario premere ripetutamente il tasto indietro **2**
Per tornare alla schermata principale
- Premere **5** Si apre "Bypassare il programma preimpostato"
- Ruotare **1** Per impostare la posizione di ventilazione

Avviso! Rimanere nella parte superiore dello schermo fino a quando non è impostata la nuova posizione di ventilazione. Dopo di che il programma sarà riattivato. Se l'unità è nella posizione massima, ignorerà un periodo di 30 minuti. Questo può essere annullato premendo il tasto **2** indietro

4.6 Programma ignorato per lungo tempo

Se impostate un programma, potete ignorarlo manualmente, come vacanze. Per ignorare il programma seguire i passi seguenti (vedere **1**):

- Se necessario premere ripetutamente il tasto indietro **2**
Per tornare alla schermata principale
- Premere **4**. Nel display appare "manuale"
- Ruotare **1** Per impostare la posizione di ventilazione

La posizione manuale ora ignora il programma. Se desiderate annullare l'impostazione, premete indietro. **2**. Il pulsante 'Invio' **2** deve essere azionato non prima di circa 10 secondi dopo l'ultima impostazione!

4.7 Valore posizione ventilazione impostato

Potete voi stessi impostare il valore della posizione ventilazione. Per impostare seguire i passi seguenti (vedere **1** & **13**):

- Se necessario premere ripetutamente il tasto indietro **2**
Per tornare alla schermata principale
- Premere **1**. Si apre il "Menu principale (*Main menu*)"
- Selezionare "Installatore (*Installer*)" **1** ruotando
- Premere **1**. Si apre "Installatore (*Installer*)"
- Selezionare l'apparecchio desiderato ruotando **1**
- Premere **1** per confermare la scelta. Qualora sia connesso un solo apparecchio non vi è possibilità di scelta e compare solo apparecchio WTW (HRU-appliance)
- Selezionare "Parametro" **1** ruotando
- Premere **1**. si apre "Parametro"
- Selezionare "Flusso 0" **1** ruotando

Avviso! Con "Flusso 0" si intende il modo di ventilazione



Con "Flusso 1" si intende il modo di ventilazione



Con "Flusso 2" si intende il modo di ventilazione



Con "Flusso 3" si intende il modo di ventilazione



- Impostare Flusso 0 **1** ruotando
- Premere **1** Per confermare il modo Flusso 0

Potete usare le stesse impostazioni descritte per il flusso 0 per i flussi da 1 a 3.

Avviso! Per modi di flusso superiori potete inserire qualsiasi valore inferiore al valore di flusso inferiore (*Flusso 0 < Flusso 1 < Flusso 2 < Flusso 3*).

4.8 Richiesta impostazione

Potete cambiare le impostazioni correnti della regolazione orologio WTW Premendo .

- Premere **1**. (vedere **1** & **11**).
- Selezionare l'apparecchio desiderato ruotando **1**
- Premere **1** per confermare la scelta (o, se è connesso un solo apparecchio, selezionare la scelta apparecchio WTW)
- Selezionare "Informazioni apparecchi (*Device information*)" **1** ruotando'
- Premere **1**. Si apre "Informazioni apparecchi (*Device information*)"
- Leggere le informazioni desiderate ruotando **1**

Avviso! Con il menu info potete vedere le impostazioni ma non cambiarle.

4.9 Dispositivo collegato a impostazioni di fabbrica

Il Brink Air Control è un dispositivo collegato. È possibile cambiarne le impostazioni resettando alle impostazioni predefinite di fabbrica. Per impostare seguire i passi seguenti (vedere **1**):

- Se necessario premere ripetutamente il tasto indietro **2**
Per tornare alla schermata principale
- Premere **1**. Si apre il "Menu principale (*Main menu*)"
- Selezionare "Installatore (*Installer*)" **1** ruotando
- Premere **1**. Si apre "Installatore (*Installer*)"
- Selezionare "Impostazioni fabbrica (*Factory setting*)" **1** ruotando
- Premere **1**. Si apre "Impostazioni fabbrica (*Factory setting*)"
- Selezionare 'Si (yes)' **1** ruotando
- Premere due volte **1**. Le impostazioni sono adesso tornate alle impostazioni predefinite

Selezionando 'Impostazioni di fabbrica' i valori di tutti i parametri vengono riportati a quelli preimpostati dalla fabbrica. Inoltre vengono cancellati tutti i messaggi di guasto.

5 Manutenzione

5.1 Manutenzione Generale

 **Prudenza!** Pulire lo schermo con un panno morbido.

 **Prudenza!** Non usare acqua o detergenti liquidi per pulire lo schermo.

5.2 Pulire o sostituire il filtro

5.2.1 Messaggio del filtro

Quando sullo schermo compare il testo "FILTRO" appare il regolatore dell'orologio (vedere [8](#)). I filtri del Brink Air Control possono essere collegati, puliti o sostituiti.

5.2.2 Rimuovere, pulire o sostituire i filtri

Per rimuovere i filtri manualmente dal dispositivo collegato del regolatore dell'orologio WTW.

5.2.3 Messaggio reset del filtro

Quando sostituite o pulite il filtro (filtri) potete resettare il messaggio del filtro. Ricordate di tenere premuto il tasto indietro per almeno cinque secondi [1](#) vedere [1](#) & [10](#)).

Se necessario premere ripetutamente il tasto indietro [2](#) Per tornare alla schermata principale.

Il testo "filtro" sul display del regolatore dell'orologio scompare.

6 Disassemblaggio

 **Attenzione!** Non è consentito smontare i componenti del Brink Air Control. Questo può essere fatto solamente da un tecnico autorizzato da Brink Climate Systems.

7 Riparazione

 **Attenzione!** Non è consentito aprire o riparare i componenti del Brink Air Control. Questo può essere fatto solamente da un tecnico autorizzato da Brink Climate Systems.

8 Ambiente

 **Avviso!** Il Brink Air Control non deve essere smaltito insieme ai rifiuti urbani comuni ma deve essere trattato separatamente.

 **Avviso!** Informare l'apposito ufficio locale quando l'uso del Brink Air Control è giunto al termine. Le parti di ricambio del dispositivo non devono essere smaltite nell'ambiente ma possono essere riciclate o riutilizzate.

Conformità RoHS

Questo prodotto è conforme alla Direttiva 2011/65/EU del Parlamento europeo e del Consiglio, del 27 gennaio 2003, sulla restrizione dell'uso di determinate sostanze pericolose nelle apparecchiature elettriche ed elettroniche (RoHS) e modifiche della stessa.

Avviso RAEE

La direttiva RAEE (Rifiuti di Apparecchiature Elettriche ed Elettroniche), in quanto legge europea entrata in vigore il 13 febbraio 2003, ha determinato un cambiamento importante nel trattamento delle apparecchiature elettriche al termine del ciclo di vita. Lo scopo di questa direttiva è la prima occorrenza di apparecchiature elettriche nei rifiuti e anche di promuovere il riutilizzo, il riciclaggio e altre forme di recupero di tali rifiuti in modo da ridurre lo smaltimento.

Il logo WEEE su un prodotto o sulla confezione indica che questo prodotto non deve essere smaltito con i rifiuti urbani ma separatamente. Potrete smaltire tutti rifiuti elettrici ed elettronici rivolgendovi all'ufficio per la raccolta di tali rifiuti pericolosi. La raccolta separata e il corretto trattamento delle apparecchiature elettriche ed elettroniche aiuta a preservare le risorse naturali. Inoltre, il corretto riciclaggio sono una sicurezza per salute dell'uomo e dell' ambiente. Per ulteriori informazioni su apparecchi elettronici ed elettrici, il riciclaggio e punti di raccolta, contattare il proprio Comune, il servizio di smaltimento dei rifiuti, il rivenditore da cui avete acquistato il prodotto o il produttore del dispositivo.



Logo WEEE

Reso e riciclaggio Informare l'ufficio locale al termine dell'uso del dispositivo Brink Air Control per lo smaltimento separato. Eliminare apparecchiature elettriche e le parti che non sono scomparse, ma vedere se (le parti) del Brink Air Control possono essere riciclate o riutilizzate.

9 Risoluzione problemi e garanzia

9.1 Risoluzione problemi

Vedere le istruzioni di installazione della centralina di controllo del regolatore Brink Air Control in caso di visualizzazione di messaggi di errore.

9.2 Garanziali regolatore

Brink Air Control è realizzato da Brink Climate Systems con cura e con materiali di alta qualità. Il funzionamento del Brink Air Control è garantito per un periodo di dodici mesi dal momento della consegna. Questa garanzia è rilasciata in conformità con i Termini di Brink Climate Systems. Potete prenderne visione presso <http://www.brinkclimatesystems.com/>.

Volete richiedere la garanzia?

Inviare una richiesta scritta a.:

Brink Climate Systems B.V.

Wethouder Wassebaliestraat 8

7951 SN Staphorst

Nederland

L'uso scorretto o improprio del Brink Air Control e la mancata osservanza delle istruzioni contenute in questo manuale invalidano la garanzia.



Attenzione! Non è consentito smontare i componenti hardware e software del Brink Air Control. Ciò potrebbe influire sul corretto funzionamento del Brink Air Control e rendere nulla la garanzia.



Attenzione! Non è consentito aprire o riparare i componenti del Brink Air Control. Questo annulla la garanzia.

Allegato 1 impostazioni del programma settimanale

P1

Settimana (da lunedì a domenica)

Periodo	Ora d'inizio	Impostazione ventilazione
1	07:00	
2	08:00	
3	17:00	
4	22:00	
5	Non impostato	
6	Non impostato	

P2

Settimana (da lunedì a venerdì)

Periodo	Ora d'inizio	Impostazione ventilazione
1	07:00	
2	08:00	
3	17:00	
4	22:00	
5	Non impostato	
6	Non impostato	

Weekend (sabato e domenica)

Periodo	Ora d'inizio	Impostazione ventilazione
1	08:00	
2	23:00	
3	Non impostato	
4 / 5 / 6	Non impostato	

P3

lunedì

Periodo	Ora d'inizio	Impostazione ventilazione
1	07:00	
2	08:00	
3	17:00	
4	22:00	
5	Non impostato	
6	Non impostato	

Martedì (come lunedì)

Mercoledì (come lunedì)

Giovedì (come lunedì)

Venerdì (come lunedì)

Sabato (come lunedì)

Índice

Manual de usuario 15

Introducción 15

I Descripción Brink Air Control	58
II Símbolos usados	59

1 Especificaciones técnicas

1.1 Especificaciones generales de producto	59
1.2 Influencias ambientales	59
1.3 Listado de piezas internas	59
1.4 Vista general de pantalla de inicio	59
1.5 Modos de ventilación	59

2 Medidas de precaución e instrucciones de seguridad 59

2.1 General	59
2.2 Colocación	60
2.3 Uso	60
2.4 Mantenimiento	60
2.5 Para el medio ambiente	60

3 Montaje e instalación (a realizar por el instalador) 60

3.1 Montaje	60
3.1.1 Cómo desconectar el módulo de control de la consola de pared	60
3.1.2. Conexión eléctrica	60
3.1.3 Montar la consola de pared	60
3.1.4 Cómo volver a colocar el módulo de control en la consola de pared	60
3.2 Instalación	60
3.2.1 Configuración de idioma	60
3.2.2 Configuración de la hora	61
3.2.3 Configuración de la fecha	61
3.2.4 Seleccionar un aparato conectado al Brink Air Control	61

4 Descripción de los controles: modo de uso 61

4.1 Navegación: descripción general	61
4.2 Seleccionar un aparato conectado al Brink Air Control	18
4.3 Programas semanales: P1, P2 y P3	61
4.3.1 Configuración estándar P1, P2 y P3	61
4.3.2 Cómo crear un programa P1	61
4.3.3 Cómo crear un programa P2	62
4.3.4 Cómo crear un programa P3	62
4.4 Activar el tipo de programa (P1, P2, o P3)	62
4.5 Saltarse el programa temporalmente	63
4.6 Saltarse el programa por más tiempo	63
4.7 Configuración de los valores de los modos de ventilación	63
4.8 Solicitar configuración	63
4.9 Configuración de fábrica del equipo conectado	63

5 Mantenimiento 63

5.1 Mantenimiento general	63
5.2 Limpieza o sustitución del filtro	64

5.2.1 Aviso de filtro	64
5.2.2 Sacar, limpiar o sustituir los filtros	64
5.2.3 Resetear aviso de filtro	64

6 Desmontaje 64

7 Reparación 64

8 Medio ambiente 64

9 Solucionador de problemas y garantía 64

9.1 Solucionador de problemas	64
9.2 Garantía	64

Anexo 1 Configuración estándar de los programas semanales 65

Manual de usuario

Estimado cliente:

Gracias por la compra de Brink Air Control. Este manual de usuario cuenta con toda la información necesaria para familiarizarse rápidamente con el producto. Le rogamos que repase bien esta información antes de poner el producto en funcionamiento.

Este manual de usuario es para el instalador y el usuario final del Brink Air Control. Utilice el índice para encontrar la información que necesite del manual.

Este es el manual ampliado. Además de este Manual de usuario hay una Guía rápida.

Guarde bien este Manual de usuario.

Para cualquier información o para solicitar más manuales, póngase en contacto con:

Brink Climate Systems B.V.
Wethouder Wassebaliestraat 8
7951 AA Staphorst
Países Bajos

Tel: +31 522 46 99 44
Fax: +31 522 46 94 00
E-mail: info@brinkclimatesystems.nl
web: www.brinkclimatesystems.nl

Introducción

I Descripción Brink Air Control

Uso debido e indebido

El Brink Air Control es para usarse en combinación con productos aprobados por Brink Climate Systems. Brink Climate Systems no se responsabiliza de cualquier daño provocado por un uso irregular, equivocado o irresponsable. Es importante comprender bien este manual de usuario en su totalidad.

Trabajar con otros aparatos

El Brink Air Control está conectado a otros aparatos. El buen funcionamiento del Brink Air Control depende parcialmente del funcionamiento de estos equipos. Para poder usar el Brink Air Control es esencial que haya estos equipos y que funcionen bien.

II Símbolos usados

 **¡Advertencia!** El usuario se puede dañar (gravemente) o puede dañar el producto. Una advertencia indica el riesgo de daño al usuario o el producto, si el usuario no realiza las tareas con cuidado.

 **¡Cuidado!** El producto puede correr riesgo. «Cuidadosamente» indica el riesgo de daño al producto, si el usuario no realiza las tareas con cuidado.

 **¡Atención!** Una observación con información adicional para el usuario. Una observación llama la atención al usuario de posibles problemas.

1 Especificaciones técnicas

1.1 Especificaciones generales de producto

Descripción de producto

Nombre: Brink Air Control
Modelo: Brink Climate Systems

Especificaciones técnicas de producto

Tensión: 15 hasta 24 voltios
Consumo energético: 1,5 vatios
Tipo de protección: IP30
Reserva: > 48horas

Condiciones ambientales

Temperatura ambiente 0 °C hasta 50 °C
Temperatura de almacenamiento: -20 °C hasta 60 °C
Humedad ambiental: 10% a 90%
Otros: Para uso exclusivo en interiores



1.2 Influencias ambientales



Para que funcione bien el Brink Air Control tiene que instalarse y usarse en un espacio con las condiciones ambientales correctas. El Brink Air Control solo se puede colgar en interiores, pero no cerca de una fuente de calor, un radiador, en un lugar con corriente o en un entorno húmedo. El Brink Air Control tampoco se puede exponer a la radiación directa (luz del sol).

El Brink Air Control tampoco se puede colgar cerca de un campo magnético. Esto puede dañar los componentes internos.









1.3 Listado de piezas internas 1

El Brink Air Control cuenta con una serie de botones con los que se puede controlar el aparato:

-  Botón regulador
-  Botón de volver

-  Configurar y activar programa temporizador
-  Botón de control manual
-  Saltarse el temporizador

1.4 Vista general de pantalla de inicio 2

-  Indicador de débito
-  Indicador de la conexión eBus
-  Indicador del ventilador
-  Símbolo de avería
-  Aviso de filtros
-  Bloque de hora actual
-  Hora
-  Fecha actual (día/mes/año)

1.5 Modos de ventilación 3

El Brink Air Control cuenta con cuatro modos de ventilación. Usted mismo puede activar un modo de ventilación (si desea más información, consulte el capítulo 4). Puede modificar el valor de cada modo de ventilación, consulte el apartado 4.7.

Puede consultar los valores configurados en el menú de información del equipo (ver 11 y apartado 4.8).

2 Medidas de precaución e instrucciones de seguridad

2.1 General

 **¡Advertencia!** Las tareas de instalación y montaje necesarias para poder poner en marcha su Brink Air Control, las tiene que realizar un instalador autorizado por Brink Climate Systems.

 **¡Advertencia!** Desconecte inmediatamente su Brink Air Control de la corriente, desenchufando el contacto de pared, si:

- Si hubiera piezas del Brink Air Control expuestas, taladradas, húmedas o se hubieran caído;
- El cable de alimentación esté dañado;
- La pantalla esté rajada o rota.

Póngase en contacto con Brink Climate Systems o con su proveedor.

 **¡Atención!** No utilice nunca piezas que no sean las originales.

 **¡Atención!** Utilice el Brink Air Control únicamente en interiores y con temperaturas de entre 0 °C y 50 °C y con una humedad relativa de entre el 10% y el 90%.

 **¡Atención!** Si el Brink Air Control se avería o si se vuelve a la configuración de fábrica, se pierden todos los ajustes (menos el aviso de filtro). No hay copia de seguridad disponible.

2.2 Colocación

 **¡Atención!** El montaje y la instalación los tiene que realizar un instalador reconocido por Brink Climate Systems. Cuando instale el aparato, tenga en cuenta los siguientes requisitos:

- El Brink Air Control se tiene que colocar a una altura de unos 1,65 m por encima del suelo;
- No se puede cubrir el Brink Air Control con una cortina o armario;
- Para otros requisitos ambientales, consulte el apartado 1.2.

2.3 Uso

 **¡Atención!** Los parámetros que no se incluyen en este Manual de usuario son para los instaladores reconocidos por Brink Climate Systems. No lo cambie usted mismo.

2.4 Mantenimiento

 **¡Cuidado!** Limpie la pantalla con un paño suave.

 **¡Cuidado!** No aplique nunca agua y/o líquido (limpiador) sobre la pantalla.

2.5 Para el medio ambiente

 **¡Atención!** No se puede eliminar el Brink Air Control como un desecho municipal sin clasificar, se tiene que desechar como un residuo clasificable.

 **¡Atención!** Infórmese en su zona sobre las posibilidades de entrega del Brink Air Control cuando deje de usarlo. No tire equipos y piezas electrónicas, procure que (las piezas) del Brink Air Control se pueda(n) entregar, reciclar o volver a usar.

3 Montaje e instalación (a realizar por el instalador)

El montaje y la instalación los tiene que realizar un instalador reconocido por Brink Climate Systems.

3.1 Montaje

Para montar el temporizador W TW tiene que realizar uno a uno todos los pasos descritos en el apartado 3.1.1 hasta 3.1.4.

3.1.1 Cómo desconectar el módulo de control de la consola de pared

Desconecte el módulo de control de la consola de pared. Siga los siguientes pasos [4](#):

- Levante el módulo de control deslizándolo por los dos perfiles de guía en la consola de pared hasta que el módulo de control se pueda soltar.

3.1.2. Conexión eléctrica

Para conectar eléctricamente el Brink Air Control siga los siguientes pasos (consulte [5](#)):

- Introduzca el cable de dos terminaciones (que sale del equipo a instalar) por la apertura en la parte de atrás de la consola de pared
- Compruebe que los extremos de los cables estén pelados de la forma correcta. Si no fuera así, hágalo.
- Atornille el cable al terminal núm. 1 y núm.2. Si desea más información sobre la conexión correcta, consulte la norma de instalación del equipo que quiera conectar

3.1.3 Montar la consola de pared

La consola de pared se puede fijar en una caja empotrada (Ø 55 mm) o se puede montar directamente en la pared con tornillos y tacos.

- Atornille la consola de pared en la posición correcta. Para so utilice los orificios de fijación estándar de la consola de pared (ver [6](#))

 **¡Atención!** Si quiere más información sobre instalación del Brink Air Control, consulte el apartado 2.2.

3.1.4 Cómo volver a colocar el módulo de control en la consola de pared

Coloque el módulo de control en la consola de pared montada. Siga los siguientes pasos : (consulte [7](#)):

- Baje el módulo de control deslizándolo por los dos perfiles guía; procure que los perfiles guía de la consola de pared estén colocados correctamente en los huecos correspondientes del módulo de control.

 **¡Atención!** El módulo de control tiene que ajustarse con un clic en la consola de pared. Solo entonces se habrá realizado una buena conexión eléctrica.

3.2 Instalación

3.2.1 Configuración de idioma

Puede configurar el idioma en el que se muestran los menús. Para configurar un idioma, siga los siguientes pasos (ver [1](#), [9](#) y [12](#)):

- Pulse varias veces Return para llegar [2](#) a la Pantalla principal (*Main screen*)
- Pulse en [1](#). Se abrirá 'Menú principal (*Main menu*)'
- Seleccione « Configuración básica (*Basic settings*)» girando [1](#)
- Pulse en [1](#). Se abrirá 'Configuración básica (*Basic settings*)'
- Seleccione «Idioma (*Language*)» girando [1](#)
- Elija un idioma girando [1](#)
- Pulse en [1](#) para confirmar el idioma elegido

Pulse varias veces Return para llegar [2](#) a la Pantalla principal

 **¡Atención!** Si su Brink Air Control está configurado en otro idioma que no sea el neerlandés, los nombres de los elementos del menú no coinciden con los de este manual de usuario.

3.2.2 Configuración de la hora

Puede configurar la hora. La hora se ve en la pantalla principal. El Brink Air Control dispone tan solo de un indicador de 24 horas. Para configurar la hora, tome los siguientes pasos (vea **1**, **9** y **12**):

- Pulse varias veces Return para llegar **2** a la Pantalla principal (*Main screen*)
- Pulse en **1**. Se abrirá el «Menú principal (*main menu*)»
- Seleccione «Configuración básica (*Basic settings*)» girando **1**
- Pulse en **1**. Configuración básica (*Basic settings*) se abrirá
- Seleccione «Hora (*Clock*)» girando **1**
- Pulse en **1**. Se abrirá 'Hora (*Clock*)'
- Cambie la hora girando **1**
- Pulse en **1** para confirmar la hora
- Repita los dos pasos anteriores tanto para los minutos como los segundos
- Pulse varias veces Return para llegar **2** a la Pantalla principal

3.2.3 Configuración de la fecha

Puede configurar la fecha. La fecha se ve en la pantalla principal. Para configurar la fecha, siga los siguientes pasos (vea **1**, **9** y **12**):

- Pulse varias veces Return para llegar **2** a la Pantalla principal (*Main screen*)
- Pulse en **1**. Se abrirá el «Menú principal (*main menu*)»
- Seleccione «Configuración básica (*Basic settings*)» girando **1**
- Pulse en **1**. Se abrirá la «Configuración básica (*Basic settings*)»
- Seleccione «Fecha (*Date*)» girando **1**
- Pulse en **1**. Se abrirá 'Fecha (*Date*)'
- Cambie el día girando
- Pulse en **1** para confirmar el día
- Repita los dos pasos anteriores tanto para los meses como el año
- Pulse varias veces Return para llegar **2** a la Pantalla principal

3.2.4 Seleccionar un aparato conectado al Brink Air Control

Si hubiera más aparatos conectados al Brink Air Control, puede elegir qué aparato quiere regular con el Brink Air Control. Para configurar qué equipo quiere controlar, siga los siguientes pasos (vea **1**, y **13**):

- Pulse varias veces en Return hasta **2** llegar a la Pantalla principal (*main screen*)
- Pulse en **1**. Se abrirá 'Menú principal (*Main menu*)'
- Seleccione «Instalador (*Installer*)» girando **1**
- Pulse en **1**. Se abrirá el 'Instalador (*Installer*)'
- Elija el equipo que quiera, girando **1**
- Pulse en **1** para confirmar el equipo elegido

Si solo hubiera un equipo conectado, no aparecen otras opciones y solo verá WTW (*HRU-appliance*)

4 Descripción de los controles: Modo de uso

Con el Brink Air Control puede aumentar o reducir el modo de ventilación. Esto lo puede conseguir configurando un

programa. Si el programa está en curso puede tomar control temporalmente.

4.1 Navegación: descripción general

Navegación por los menús

El Brink Air Control tiene menús de navegación. Para hacerlo, use el botón de ajuste **1**. Para hojear los menús tiene que girar la rueda de ajuste **1** **9B**. Puede abrir un elemento del menú seleccionado pulsando la rueda de ajuste **1** **9A**.

Volver al menú principal

El menú principal (vea **2**) es la pantalla de inicio de Brink Air Control. Siempre puede volver a su pantalla principal pulsando unas cuantas veces en Return **2** (vea **1**). El número de veces que tiene que pulsar en Return depende del nivel de submenú en el que se encuentre. No tenga miedo de pulsar Return demasiadas veces.

4.2 Seleccionar un aparato conectado al Brink Air Control

Si hubiera más aparatos conectados al Brink Air Control, puede elegir qué aparato quiere regular con el Brink Air Control. Para eso, consulte el apartado 3.2.4.

4.3 Programas semanales: P1, P2 y P3.

Puede regular el modo de ventilación en un programa semanal. Puede elegir entre los programas P1, P2 y P3.

Programa P1

Aquí puede hacer un programa de día que es válido para todos los días de la semana.

Programa P2

Así puede hacer dos programas de día. Un programa diario para los días laborables «lu-vie» y un programa diario para los fines de semana «sá-do».

Programa P3

Aquí hace siete programas de día. Por cada día de la semana.

4.3.1 Configuración estándar P1, P2 y P3

El Brink Air Control cuenta de forma estándar con programas diarios configurados. Esta configuración la puede encontrar en el anexo 2.

4.3.2 Cómo crear un programa P1 (vea **1**)

- Pulse varias veces Return para llegar **2** a la Pantalla principal
- Pulse en 'Configurar y activar programa temporizador' **3**
- Elija «P1 semanal» girando **1**
- Pulse en **1**. Se abrirá «P1 semanal»

Puede elegir entre «Periodo 1», «Periodo 2», «Periodo 3», «Periodo 4», «Periodo 5» y «Periodo 6». Cada periodo es un momento del día en el que usted puede configurar el modo de ventilación.

Para configurar el periodo 1, siga los siguientes pasos:

- Elija «Periodo 1» girando **1**
- Pulse en **1**; se abrirá el «Periodo 1».
- Seleccione «Hora de inicio» girando **1**

- Pulse en ❶; se abrirá «Hora de inicio».
- Cambie la hora girando ❶.
Puede elegir entre 3.00 y 2.59 h.



Si en determinado periodo se va demasiado tiempo hacia atrás, aparecerán unas rayitas que indican que este periodo y el anterior se han borrado.

- Pulse en ❶ para confirmar la hora de inicio

Configure el modo de ventilación para el periodo 1.

Siga los siguientes pasos :

- Seleccione «Modo de ventilación» girando ❶
- Pulse en ❶; se abrirá «Modo de ventilación».
- Ponga el modo de ventilación para el periodo 1 girando ❶
- Pulse en ❶ para confirmar el modo de ventilación para el periodo 1

Ha configurado el modo de ventilación para periodo 1. Los periodos 2 hasta 6 los puede configurar de la misma forma. Un periodo termina cuando empieza el nuevo.

4.3.3 Cómo crear un programa P2 (vea ❶)

- Pulse varias veces Return para llegar ❷ a la Pantalla principal
- Pulse en 'Configurar y activar programa temporizador' ❸
- Elija «P2 semanal/fin de semana» girando ❶
- Pulse en ❶. Se abrirá «P2 semanal/fin de semana»

Puede elegir entre «Semana» y «Fin de semana». En «Semana» puede configurar un programa diario para el intervalo entre lunes y viernes. En «Fin de semana» puede configurar un programa diario para sábado y domingo.

Semana

- Elija «Semana» girando ❶
- Pulse en ❶. Se abrirá «Semana»

(*) Puede elegir entre «Periodo 1», «Periodo 2», «Periodo 3», «Periodo 4», «Periodo 5» y «Periodo 6». Cada periodo es un momento del día en el que usted puede configurar el modo de ventilación.

Para configurar el periodo 1, siga los siguientes pasos:

- Elija «Periodo 1» girando ❶
- Pulse en ❶; se abrirá el «Periodo 1».
- Seleccione «Hora de inicio» girando ❶
- Pulse en ❶; se abrirá «Hora de inicio».
- Cambie la hora de inicio girando ❶.
Puede elegir entre 3.00 y 2.59 h.
- Pulse en ❶ para confirmar la hora de inicio

Configure el modo de ventilación para el periodo 1.

Siga los siguientes pasos :

- Seleccione «Modo de ventilación» girando ❶
- Pulse en ❶; se abrirá «Modo de ventilación».
- Ponga el modo de ventilación para el periodo 1 girando ❶
- Pulse en ❶ para confirmar el Débito para el periodo 1

Ha configurado el modo de ventilación para periodo 1. Los periodos 2 hasta 6 los puede configurar de la misma forma. Un periodo termina cuando empieza el nuevo.

Fin de semana

- Siga los pasos del apartado 4.3.3, hasta llegar a cuando tiene que elegir entre «Semana» y «Fin de semana»
- Elija «Fin de semana» girando ❶
- Pulse en ❶. Se abrirá «Fin de semana».
- Complete los pasos del apartado 4.3.3 en (*)

4.3.4 Cómo crear un programa P3 (vea ❶)

- Pulse varias veces Return para llegar ❷ a la Pantalla principal
- Pulse en 'Configurar y activar programa temporizador' ❸
Seleccione «P3 diario» girando ❶
- Pulse en ❶. Se abrirá «P3 diario»

(*) Puede elegir entre los días entre «lunes» hasta «domingo». Para configurar un programa diario para el lunes, siga los siguientes pasos:

- Seleccione «lunes» girando ❶
- Pulse en ❶. Se abrirá «lunes».

Puede elegir entre «Periodo 1», «Periodo 2», «Periodo 3», «Periodo 4», «Periodo 5» y «Periodo 6». Cada periodo es un momento del día en el que usted puede configurar el modo de ventilación.

Para configurar el periodo 1, siga los siguientes pasos:

- Elija «Periodo 1» girando ❶
- Pulse en ❶; se abrirá el «Periodo 1».
- Seleccione «Hora de inicio» girando ❶
- Pulse en ❶; se abrirá «Hora de inicio».
- Cambie la hora de inicio girando ❶.
Puede elegir entre 3.00 y 2.59 h.
- Pulse en ❶ para confirmar la hora de inicio

Configure el modo de ventilación para el periodo 1.

Siga los siguientes pasos :

- Seleccione «Modo de ventilación» girando ❶
- Pulse en ❶; se abrirá «Modo de ventilación».
- Ponga el modo de ventilación para el periodo 1 girando ❶
- Pulse en ❶ para confirmar el modo de ventilación para el periodo 1.

Ha configurado el modo de ventilación para periodo 1. Los periodos 2 hasta 6 los puede configurar de la misma forma. Un periodo termina cuando empieza el nuevo. Cuando ya haya el programa diario para el lunes, puede repetir la operación para otros días de la semana. Repita los pasos del apartado 4.3.4, pero elija después de (*) otro día que no sea lunes.

4.4 Activar el tipo de programa (P1, P2, o P3)

El Brink Air Control tiene tres tipos de programas semanales P1, P2 y P3. Puede programar usted mismo los programas semanales. Para más información, consulte el apartado 4.3.

Si quiere programas uno de los programas semanales, siga los siguientes pasos (vea ❶):

- Pulse varias veces Return para llegar ❷ a la Pantalla principal
- Pulse en 'Configurar y activar programa temporizador' ❸
- Elija «Activar programa» girando ❶
- Pulse en ❶. Se abrirá «Activar programa»

- Elija P1, P2 o P3 girando ①
- Pulse en ① para activar P1, P2 o P3

4.5 Saltarse el programa temporalmente

Puede saltarse el programa temporalmente. Para eso, complete los siguientes pasos (vea ①):

- Pulse varias veces Return para llegar ② a la Pantalla principal
- Pulse en «Saltarse el temporizador» ⑤
- Gire ① para configurar temporalmente el modo de ventilación



¡Atención! En la parte superior de la pantalla verá hasta qué hora se aplica el nuevo modo de ventilación configurado. Una vez pasada esta hora, el programa se volverá a activar. Si se salta el programa del equipo en el modo máximo, el tiempo hasta que se active el programa es de 30 minutos. Esta acción la puede invalidar pulsando Return ②.

4.6 Saltarse el programa por más tiempo

Si ha configurado un programa, lo puede anular manualmente, por ejemplo durante las vacaciones. Para anular el programa, complete los siguientes pasos (vea ①):

- Pulse varias veces Return para llegar ② a la Pantalla principal
- Pulse en ④. En la pantalla aparecerá «Manual»
- Gire ① para configurar el modo de ventilación

El modo ventilación anula el programa. Si quiere invalidar el modo manual, pulse en Return ②. El botón Return ② está activo pasados 10 segundos después de la última configuración.

4.7 Configuración de los valores de los modos de ventilación

Usted mismo puede configurar los valores por modo de ventilación.

Complete los siguientes pasos (vea ① y ⑬):

- Pulse varias veces Return para llegar ② a la Pantalla principal (*Main screen*)
- Pulse en ①. Se abrirá «Menú principal (*Main menu*)»
- Seleccione «Instalador (*Installer*)» girando ①
- Pulse en ①. Se abrirá el «Instalador (*Installer*)»
- Elija el equipo que quiera, girando ①
- Pulse en ① para confirmar el equipo elegido (o seleccione si no hubiera más que un equipo conectado, la opción equipo WTW)
- Seleccione «Configuración del equipo», girando ①
- Pulse en ①. Se abre «Configuración del equipo»
- Seleccione «Débito de aire posición 0» girando ①



¡Atención!

«Débito 0» se refiere a modo de ventilación

«Débito 1» se refiere a modo de ventilación

«Débito 2» se refiere a modo de ventilación

«Débito 3» se refiere a modo de ventilación

- Configure «Débito de aire posición 0» girando ①
- Pulse en ① para confirmar el valor configurado «Débito de aire posición 0»

Los Débitos 1 hasta 3 se pueden configurar de la misma forma que Débito de aire 0.



¡Atención! Para un modo de débito superior no puede introducir un valor por debajo del valor de un modo de débito inferior (Débito < Débito 1 < Débito 2 < Débito 3).

4.8 Solicitar configuración

Puede solicitar la configuración actual de Brink Air Control.

- Para eso, pulse en ①. (vea ① y ⑪).
- Elija el equipo que quiera, girando ①
- Pulse en ① para confirmar el equipo elegido (o seleccione si no hubiera más que un equipo conectado, la opción equipo WTW)
- Seleccione «Información de equipo (*Device information*)» girando ①
- Pulse en ①. Se abrirá «Información de equipo (*Device information*)»
- Elija el equipo que quiera, girando ①



¡Atención! En el menú Información del equipo puede consultar la configuración pero no modificarla.

4.9 Configuración de fábrica del equipo conectado

En el Brink Air Control hay un equipo conectado. Puede cambiar todos los parámetros de este equipo a la configuración de fábrica. Para eso, complete los siguientes pasos (vea ①):

- Pulse varias veces en Return ② hasta llegar a la Pantalla principal (*main screen*)
- Pulse en ①. Se abrirá «Menú principal (*Main menu*)»
- Seleccione «Instalador (*Installer*)» girando ①
- Pulse en ①. Se abre el «Instalador (*Installer*)»
- Seleccione «Configuración de fábrica (*Factory setting*)» girando ①
- Pulse en ①. Se abre «Configuración de fábrica (*Factory setting*)»
- Elija la opción «Sí (*yes*)» girando ①
- Pulse en ① para confirmar el volver a la configuración de fábrica

Al elegir la configuración de fábrica todos los parámetros vuelven a ser los de fábrica. También se borran todos los avisos de avería.

5 Mantenimiento

5.1 Mantenimiento general



¡Cuidado! Limpie la pantalla con un paño suave.



¡Cuidado! No aplique nunca agua y/o líquido (limpiador) sobre la pantalla.

5.2 Limpieza o sustitución del filtro

5.2.1 Aviso de filtro

Si aparece el texto «FILTRO» en la pantalla del Brink Air Control (vea [8](#)), hay que limpiar o sustituir los filtros del equipo conectado al Brink Air Control.

5.2.2 Sacar, limpiar o sustituir los filtros

Para sacar los filtros, consulte el manual del equipo conectado al Brink Air Control.

5.2.3 Resetear aviso de filtro

Cuando haya limpiado o sustituido el filtro (o filtros) puede resetear el aviso de filtros. Para eso, mantenga pulsado el botón de ajuste al menos cinco segundos [1](#) (vea [1](#) y [10](#)). Pulse varias veces Return para llegar [2](#) a la Pantalla principal

El texto «filtro» en la pantalla del Brink Air Control desaparece.

6 Desmontaje

 **¡Advertencia!** No se permite desmontar uno mismo el Brink Air Control o sacar piezas del mismo. Esto solo lo puede hacer un mecánico de mantenimiento reconocido por Brink Climate Systems.

7 Reparación

 **¡Advertencia!** No se permite abrir o reparar uno mismo el Brink Air Control o cualquiera de sus piezas. Esto solo lo puede hacer un mecánico de mantenimiento reconocido por Brink Climate Systems.

8 Medio ambiente

 **¡Atención!** No se puede eliminar el Brink Air Control como un desecho municipal sin clasificar, se tiene que desechar como un residuo clasificable.

 **¡Atención!** Infórmese en su zona sobre las posibilidades de entrega del Brink Air Control cuando deje de usarlo. No tire equipos y piezas electrónicas, procure que (las piezas) del Brink Air Control se pueda(n) entregar, reciclar o volver a usar.

Cumplimiento con la directiva sobre sustancias

Este producto cumple con la directiva 2011/65/EU del Parlamento y Consejo de Europa del 27 de enero de 2003 sobre las limitaciones en el uso de ciertas sustancias peligrosas para el medio ambiente en equipos electrónicos y las aplicaciones de dicha directiva (RoHS).

Reconocimiento WEEE

La directiva WEEE (las siglas en inglés de Waste Electrical and Electronic Equipment), que se implantó como ley europea

el 13 de febrero de 2003, ha provocado un cambio drástico en el tratamiento de equipos eléctricos al final de su ciclo de uso. El objetivo de esta directiva es en primer lugar evitar que los equipos eléctricos acaban en la basura y fomentar además el volver a usar, el reciclaje y otras formas de recuperación de tales desechos limitando así la cantidad de basura.

El logotipo WEEE en un producto o en el envoltorio es una indicación de que este producto no se puede llevar o tirar con la basura común. Tiene que desprenderse de todos sus viejos equipos electrónicos o eléctricos en los puntos especiales de recogida para tal fin. La recogida especial y un trato correcto de los antiguos equipos electrónicos y eléctricos nos ayudan a mantener las fuentes naturales. Además el reciclaje correcto garantiza la salud y seguridad del hombre y su entorno. Si desea más información sobre el procesamiento de los equipos electrónicos y eléctricos, reciclaje y puntos de recogida, póngase en contacto con su servicio municipal, su empresa local medioambiental, el proveedor al que le compró el aparato o el fabricante.



Logotipo WEEE

Entrega y reciclaje

Infórmese en su zona sobre las posibilidades de entrega del Brink Air Control cuando deje de usarlo. No tire equipos y piezas electrónicas, procure que (las piezas) del Brink Air Control se pueda(n) entregar, reciclar o volver a usar.

9 Solucionador de problemas y garantía

9.1 Solucionador de problemas

Consulte la guía de instalación del equipo conectado al Brink Air Control para solucionar el problema del aviso de avería indicado en el Brink Air Control.

9.2 Garantía

El Brink Air Control ha sido fabricado por Brink Climate Systems con sumo cuidado y siguiendo las normas de calidad más exigentes. El funcionamiento del Brink Air Control tiene un periodo de garantía de doce meses desde el momento de entrega. Esta garantía se extiende en base a las Condiciones Generales de Brink Climate Systems. Las podrá encontrar en <http://www.brinkclimatesystems.nl/>.

¿Quiere hacer una reclamación de la garantía?

Hágalo por escrito a:

Brink Climate Systems B.V.

Wethouder Wassebaliestraat 8

7951 AA Staphorst

Países Bajos

Perderá el derecho a la garantía, en el caso de un uso incorrecto o inapropiado del Brink Air Control y el incumplimiento de las indicaciones de uso en este manual de usuario.



¡Advertencia! No se permite realizar modificaciones en el hardware o software del Brink Air Control. Esto puede afectar el buen funcionamiento del Brink Air Control y en ese caso se anula la garantía.



¡Advertencia! No se permite abrir o reparar uno mismo el Brink Air Control o cualquiera de sus piezas. En tal caso se anularía la garantía.

Anexo 1 Configuración estándar de los programas semanales

P1

Semana (lunes hasta domingo)

Periodo	Hora de inicio	Modo de ventilación
1	07:00	
2	8:00	
3	17:00	
4	22:00	
5	No está configurado	
6	No está configurado	

P2

Semana (lunes hasta viernes)

Periodo	Hora de inicio	Modo de ventilación
1	7:00	
2	8:00	
3	17:00	

4	22:00	
5 / 6	No está configurado	

Fin de semana (sábado y domingo)

Periodo	Hora de inicio	Modo de ventilación
1	08:00	
2	23:00	
3 / 4 / 5 / 6	No está configurado	

P3

Lunes

Periodo	Hora de inicio	Modo de ventilación
1	07:00	
2	8:00	
3	17:00	
4	22:00	
5 / 6	No está configurado	

Martes (como el lunes)

Miércoles (como el lunes)

Jueves (como el lunes)

Viernes (como el lunes)

Sábado (como el lunes)

Domingo (como el lunes)



BRINK CLIMATE SYSTEMS B.V.

Wethouder Wassebaliestraat 8 7951 SN Staphorst The Netherlands
P. O. Box 11 NL-7950 AA Staphorst The Netherlands
T. +31 (0) 522 46 99 44
F. +31 (0) 522 46 94 00
info@brinkclimatesystems.nl
www.brinkclimatesystems.nl